



Husqvarna®



K 7000 Chain

EN	Operator's manual
ES-MX	Manual de usuario
FR-CA	Manuel d'utilisation

2-25
26-50
51-75

Contents

Introduction.....	2	Troubleshooting.....	22
Safety.....	4	Transportation, storage and disposal.....	22
Assembly.....	11	Technical data.....	24
Operation.....	12	Declaration of Conformity.....	25
Maintenance.....	18		

Introduction

Owner responsibility



WARNING: Processing of concrete and stone by methods such as cutting, grinding or drilling, especially during dry operation, generates dust that comes from the material being processed, which frequently contains silica. Silica is a basic component of sand, quartz, brick clay, granite and numerous other minerals and rocks. Exposure to excessive amount of such dust can cause:

Respiratory disease (affecting your ability to breathe), including chronic bronchitis, silicosis and pulmonary fibrosis from exposure to silica. These diseases may be fatal;

Skin irritation and rash.

Cancer according to NTP* and IARC**/ National Toxicology Program, International Agency for Research on Cancer.

Take precautionary steps:

Avoid inhalation of and skin contact with dust, mist and fumes.

Wear and ensure that all bystanders wear appropriate respiratory protection such as dust masks designed to filter out microscopic particles. (See OSHA 29 CFR Part 1926.1153)

To minimize dust emissions, use water to bind the dust, when feasible. If dry operation

is necessary, use an appropriate dust extractor.

It is the owner's/employer's responsibility that the operator has sufficient knowledge about how to use the product safely. Supervisors and operators must have read and understood the Operator's Manual. They must be aware of:

- The product's safety instructions.
- The product's range of applications and limitations.
- How the product is to be used and maintained.

National/Local regulations could restrict the use of this product. Find out what regulations are applicable where you work before you start using the product.

Product description

This Husqvarna K 7000 Chain is a portable handheld cut-off machine. To operate the product, connect the product to the necessary power pack.

Intended use

This product is used to cut hard material as masonry and steel. Do not use the product for other tasks.

Work is constantly in progress to increase your safety and efficiency during operation. Speak to your servicing dealer for more information.

Note: National regulations can limit the operation of the product.

Product overview

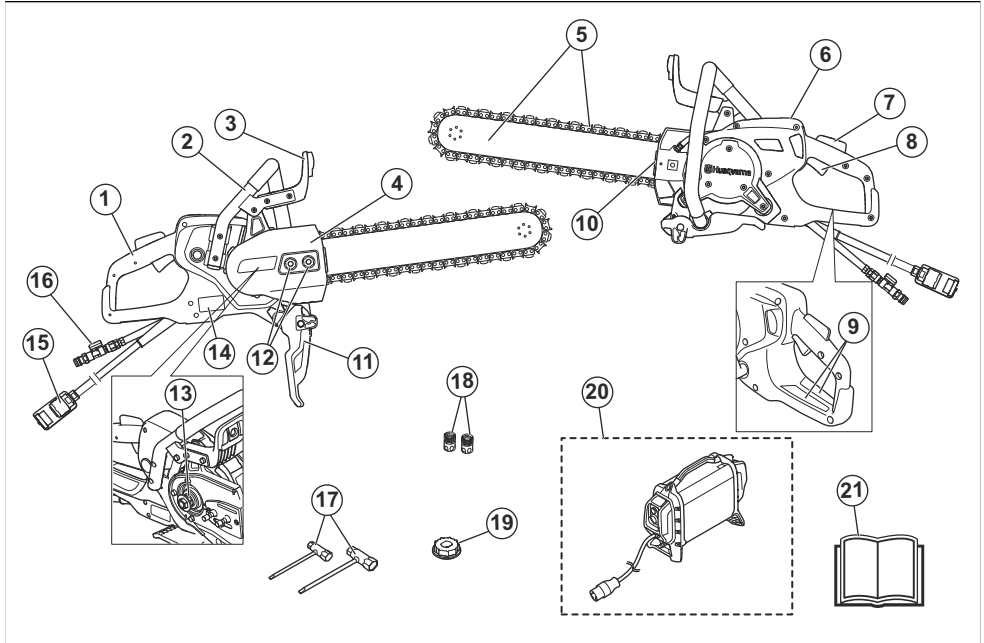

1. Rear handle
2. Front handle
3. Hand guard
4. Transmission cover
5. Guide bar and diamond chain (not supplied)
6. Display
7. Power trigger lockout
8. Power trigger
9. Information and warning decal
10. Diamond chain tensioner
11. Spray guard
12. Bar nuts
13. Keyway, 7 splines
14. Rating plate
15. Power pack connection
16. Water connection inlet with water valve
17. Combination wrench
18. Water connectors
19. Keyway, 9 splines
20. Husqvarna high frequency power pack (necessary, not supplied)
21. Operator's manual

Symbols on the product



WARNING: This product can be dangerous and cause serious injury or death to the operator or others. Be careful and use the product correctly.



Read the operator's manual carefully and make sure that you understand the instructions before you use this product.



Use approved protective helmet, hearing protection, eye protection and respiratory protection. Refer to *Personal protective equipment* on page 7.



Dust forms when cutting. The dust can cause injuries if inhaled. Use an approved respiratory protection. Always provide for good ventilation.



Sparks from the guide bar and the diamond chain can cause fire in fuel, wood, clothes, dry grass or other flammable materials.



Kickbacks can be sudden, rapid and violent and can cause life threatening injuries. Read and understand the instructions in the manual before using the product. Refer to *Kickback* on page 12.



Make sure that the diamond chain does not have cracks or other damages.



Do not use diamond chains to cut wood.

Note: Other symbols/decals on the product refer to certification requirements for some markets.

Rating plate



Row 1: Brand, model (X, Y)

Row 2: Product id

Row 3: Serial No. with manufacturing date (Y, W, X):
 Year, Week, Sequence No.

Row 4: Manufacturer

Row 5: Manufacturer address

Row 6: Output power, cutting blade rpm, cutting blade capacity

Row 7: Country of origin

Product liability

As referred to in the product liability laws, we are not liable for damages that our product causes if:

- the product is incorrectly repaired.
- the product is repaired with parts that are not from the manufacturer or not approved by the manufacturer.
- the product has an accessory that is not from the manufacturer or not approved by the manufacturer.
- the product is not repaired at an approved service center or by an approved authority.

Safety

Safety definitions

Warnings, cautions and notes are used to point out specially important parts of the manual.



WARNING: Used if there is a risk of injury or death for the operator or bystanders if the instructions in the manual are not obeyed.



CAUTION: Used if there is a risk of damage to the product, other materials or the adjacent area if the instructions in the manual are not obeyed.

Note: Used to give more information that is necessary in a given situation.

General power tool safety warnings



WARNING: Read all safety warnings and all instructions. Failure to follow the warnings and instructions may result in electric shock, fire and/or serious injury.

Note: Save all warnings and instructions for future reference. The term "power tool" in the warnings refers to your mains-operated (corded) power tool or battery-operated (cordless) power tool.

Work area safety

- **Keep work area clean and well lit.** Cluttered or dark areas invite accidents.
- **Do not operate power tools in explosive atmospheres, such as in the presence of flammable liquids, gases or dust.** Power tools create sparks which may ignite the dust or fumes.

- **Keep children and bystanders away while operating a power tool.** Distractions can cause you to lose control.

Electrical safety

- **Power tool plugs must match the outlet. Never modify the plug in any way.** Unmodified plugs and matching outlets will reduce risk of electric shock.
- **Avoid body contact with earthed or grounded surfaces, such as pipes, radiators, ranges and refrigerators.** There is an increased risk of electric shock if your body is earthed or grounded.
- **Do not expose power tools to rain or wet conditions.** Water entering a power tool will increase the risk of electric shock.
- **Do not abuse the cord.** Never use the cord for carrying, pulling or unplugging the power tool. Keep cord away from heat, oil, sharp edges or moving parts. Damaged or entangled cords increase the risk of electric shock.
- **When operating a power tool outdoors, use an extension cord suitable for outdoor use.** Use of a cord suitable for outdoor use reduces the risk of electric shock.
- **If operating a power tool in a damp location is unavoidable, use a residual circuit interrupter (RCD) protected supply.** Use of a RCD reduces the risk of electric shock



CAUTION: Do not pressure wash the machine, as water can enter the electrical system or the motor and cause damage to the machine or short circuit.

Personal safety

- **Stay alert, watch what you are doing and use common sense when operating a power tool. Do not use a power tool while you are tired or under the influence of drugs, alcohol or medication.** A moment of inattention while operating power tools may result in serious personal injury.
- **Use personal protective equipment. Always wear eye protection.** Protective equipment such as dust mask, non-skid safety shoes, hard hat, or hearing protection used for appropriate conditions will reduce personal injuries.
- **Prevent unintentional starting. Ensure the switch is in the OFF-position before connecting to a power source and/or battery pack, picking up or carrying the tool.** Carrying power tools with your finger on the switch or energising power tools that have the switch on invites accidents.
- **Remove any adjusting key or wrench before turning the power tool on.** A wrench or a key left attached to a rotating part of the power tool may result in personal injury.

- **Do not overreach. Keep proper footing and balance at all times.** This enables better control of the power tool in unexpected situations.
- **Dress properly. Do not wear loose clothing or jewellery. Keep your hair, clothing and gloves away from moving parts.** Loose clothes, jewellery or long hair can be caught in moving parts.
- **If devices are provided for the connection of dust extraction and collection facilities, ensure these are connected and properly used.** Use of dust collection can reduce dust-related hazards.
- **The vibration emission during actual use of the power tool can differ from the declared total value depending on the ways in which the tool is used.** Operators should identify safety measures to protect themselves that are based on an estimation of exposure in the actual conditions of use (taking account of all parts of the operating cycle such as the times when the tool is switched off and when it is running idle in addition to the trigger).
- **Remain at a distance from the cutting attachment when the motor is running.**

Power tool use and care

- **Do not force the power tool. Use the correct power tool for your application.** The correct power tool will do the job better and safer at the rate for which it was designed.
- **Do not use the power tool if the switch does not turn it on and off.** Any power tool that cannot be controlled with the switch is dangerous and must be repaired.
- **Disconnect the plug from the power source and/or the battery pack from the power tool before making any adjustments, changing accessories, or storing power tools.** Such preventive safety measures reduce the risk of starting the power tool accidentally.
- **Store idle power tools out of the reach of children and do not allow persons unfamiliar with the power tool or these instructions to operate the power tool.** Power tools are dangerous in the hands of untrained users.
- **Maintain power tools. Check for misalignment or binding of moving parts, breakage of parts and any other condition that may affect the power tool's operation. If damaged, have the power tool repaired before use.** Many accidents are caused by poorly maintained power tools.
- **Keep cutting tools sharp and clean.** Properly maintained cutting tools with sharp cutting edges are less likely to bind and are easier to control.
- **Use the power tool, accessories and tool bits etc. in accordance with these instructions, taking into account the working conditions and the work to be performed.** Use of the power tool for operations different from those intended could result in a hazardous situation.

- **Keep handles and grasping surfaces dry, clean and free from oil and grease.** Slippery handles and grasping surfaces do not allow for safe handling and control of the tool in unexpected situations.
- **Under no circumstances should you modify the original design of the machine without approval from the manufacturer.** Always use original spare parts. Unauthorized modifications and/or accessories may lead to serious injury or death to the user or others.
- **Make sure that no pipes or electrical cables are routed in the working area or in the material to be cut.**
- **Always check and mark out where gas pipes are routed.** Cutting close to gas pipes always entails danger. Make sure that sparks are not caused when cutting in view of the risk of explosion. Remain concentrated and focused on the task. Carelessness can result in serious personal injury or death.

Service

- **Have your power tool serviced by a qualified repair person using only identical replacement parts.** This will ensure that the safety of the power tool is maintained.

Cut-off machine safety warning

- **The rated speed of the accessory must be at least equal to the maximum speed marked on the power tool.** Accessories running faster than their rated speed can break and fly apart.
- **Wear personal protective equipment. Depending on application, use face shield, safety goggles or safety glasses. As appropriate, wear dust mask, hearing protectors, gloves and shop apron capable of stopping small abrasive or workpiece fragments.** The eye protection must be capable of stopping flying debris generated by various operations. The dust mask or respirator must be capable of filtering particles generated by your operation. Prolonged exposure to high intensity noise may cause hearing loss.
- **Keep bystanders a safe distance away from work area. Anyone entering the work area must wear personal protective equipment.** Fragments of workpiece or a broken wheel may fly away and cause injury beyond immediate area of operation.
- **Hold the power tool by insulated gripping surfaces only, when performing an operation where the cutting accessory may contact hidden wiring.** Cutting accessory contacting a "live" wire may make exposed metal parts of the power tool "live" and could give the operator an electric shock.
- **Never lay the power tool down until the accessory has come to a complete stop.** The spinning wheel may grab the surface and pull the power tool out of your control.
- **Do not run the power tool while carrying it at your side.** Accidental contact with the spinning accessory

could snag your clothing, pulling the accessory into your body.

- **Regularly clean the power tool's air vents.** The motor's fan will draw the dust inside the housing and excessive accumulation of powdered metal may cause electrical hazards.
- **Do not operate the power tool near flammable materials.** Sparks could ignite these materials.

Kickback and related warnings

Kickback may occur when the nose or tip of the guide bar touches an object, or when the material closes in and pinches the diamond chain saw in the cut. Tip contact in some cases may cause a sudden reverse reaction, kicking the guide bar up and back towards the operator. Pinching the diamond chain saw along the top of the guide bar may push the guide bar rapidly back towards the operator. Either of these reactions may cause you to lose control of the saw which could result in serious personal injury. Do not rely exclusively upon the safety devices built into your saw. As a diamond chain saw user, you should take several steps to keep your cutting jobs free from accident or injury. Kickback is the result of diamond chain saw misuse and/or incorrect operating procedures or conditions and can be avoided by taking proper precautions as given below:

- **Maintain a firm grip, with thumbs and fingers encircling the diamond chain saw handles, with both hands on the saw and position your body and arm to allow you to resist kickback forces.** Kickback forces can be controlled by the operator, if proper precautions are taken. Do not let go of the diamond chain saw.
- **Do not overreach and do not cut above shoulder height.** This helps prevent unintended tip contact and enables better control of the chain saw in unexpected situations.
- **Only use replacement guide bars and saw chains specified by the manufacturer.** Incorrect replacement guide bars and saw chains may cause chain breakage and/or kickback.
- **Follow the manufacturer's sharpening and maintenance instructions for the saw chain.** Decreasing the depth gauge height can lead to increased kickback.

General safety instructions



WARNING: Read the warning instructions that follow before you use the product.

- A power cutter is a dangerous tool if used carelessly or incorrectly and can cause serious injury or death. It is very important that you read and understand the contents of this operator's manual. It is also recommended that first time operators also obtain practical instruction before using the product.

- Do not do modifications to this product. Modifications that are not approved by the manufacturer, can cause serious injury or death.
- Do not operate the product if it is possible that other persons have done modifications to the product.
- Always use original accessories and spare parts. Accessories and spare parts that are not approved by the manufacturer, can cause serious injury or death.
- Keep the product clean. Make sure that you can clearly read signs and decals.
- Never allow children or other persons not trained in the use of the product to use or service it.
- Do not let a person operate the product unless they read and understand the contents of the operator's manual.
- Only let approved persons operate the product.
- This product produces an electromagnetic field during operation. This field can under some circumstances interfere with active or passive medical implants. To decrease the risk of serious injury or death, we recommend persons with medical implants to speak to their physician and the medical implant manufacturer before operating this product.
- The information in this operator's manual is never a substitute for professional skills and experience. If you are in a situation where you feel unsafe, stop and get expert advice. Speak to your servicing dealer. Do not try any task that you feel unsure of.
- Always use approved personal protective equipment during operation. Personal protective equipment cannot eliminate the risk of injury but it will reduce the degree of injury if an accident does happen. Ask your servicing dealer for help in choosing the right equipment.
- Use an approved protective helmet.
- Use approved hearing protection. Long-term exposure to noise can result in permanent hearing impairment. Be aware of warning signals or shouts when you are wearing hearing protection. Always remove your hearing protection as soon as the motor stops.
- Use approved eye protection to decrease the risk of injury from thrown objects. If you use a face shield then you must also wear approved protective goggles. Approved protective goggles must comply with standard ANSI Z87.1 in the USA or EN 166 in EU countries. Visors must comply with standard EN 1731.
- Use heavy duty gloves.
- Use approved respiratory protection. The use of products such as cutters, grinders, drills, that sand or form material can generate dust and vapours which may contain hazardous chemicals. Check the nature of the material you intend to process and use appropriate breathing mask.
- Use tight-fitting, heavy-duty and comfortable clothing that permits full freedom of movement. Cutting generates sparks that can ignite clothing. Husqvarna recommends that you wear flame-retardant cotton or heavy denim. Do not wear clothing made of material such as nylon, polyester or rayon. If ignited such material can melt and cling to the skin. Do not wear shorts.
- Use boots with steel toe-cap and non-slip sole.
- Always keep a first aid kit near.

Safety instructions for operation



WARNING: Read the warning instructions that follow before you use the product.

- Before you use a power cutter, you must understand the effects of kickback and how to prevent them. Refer to *Kickback* on page 12.
- Do the safety checks, maintenance and servicing as given in this operator's manual. Some maintenance and servicing must be done by an approved service center. Refer to *Maintenance schedule* on page 18.
- Do not use the product if it is defective.
- Do not use the product if you are tired, ill, or under the influence of alcohol, drugs or medicine. These conditions can have an unwanted effect on your vision, alertness, coordination or judgment.
- Sparks from the diamond chain can cause fire in flammable materials such as gasoline, gas, wood, clothes and dry grass.
- Do not cut asbestos material.

Personal protective equipment



WARNING: Read the warning instructions that follow before you use the product.



- Sparks can come from the diamond chain. Always have a fire extinguishing available.

Vibration safety



WARNING: Read the warning instructions that follow before you use the product.

- During operation of the product, vibrations go from the product to the operator. Regular and frequent operation of the product can cause or increase the degree of injuries to the operator. Injuries can occur in fingers, hands, wrists, arms, shoulders, and/or nerves and blood supply or other body parts. The injuries can be debilitating and/or permanent, and can increase gradually during weeks, months or years. Possible injuries include damage to the blood circulation system, the nervous system, joints, and other body structures.
- Symptoms can occur during operation of the product or at other times. If you have symptoms and continue to operate the product, the symptoms can increase or become permanent. If these or other symptoms occur, get medical aid:
 - Numbness, loss of feeling, tingling, pricking, pain, burning, throbbing, stiffness, clumsiness, loss of strength, changes in skin color or condition.
- Symptoms can increase in cold temperatures. Use warm clothing and keep your hands warm and dry when you operate the product in cold environments.
- Do maintenance on and operate the product as given in the operator's manual, to keep a correct vibration level.
- The product has a vibration damping system that decreases the vibrations from the handles to the operator. Let the product do the work. Do not push the product with force. Hold the product at the handles lightly, but make sure that you control the product and operate it safely. Do not push the handles into the end stops more than necessary.
- Keep your hands on the handle or handles only. Keep all other body parts away from the product.
- Stop the product immediately if strong vibrations suddenly occurs. Do not continue the operation before the cause of the increased vibrations is removed.
- To cut granite or hard concrete causes more vibration in the product than if you cut soft concrete. Cutting equipment that is blunt, defective, of incorrect type or incorrectly sharpened, increases the vibration level

Safety devices on the product



WARNING: Read the warning instructions that follow before you use the product.

- Do not use a product with defective safety devices.
- Do a check of the safety devices regularly. If the safety devices are defective, speak to your Husqvarna approved service agent.
- Do not change the safety devices.
- Do not use the product if protective plates, protective covers, safety switches or other protective devices are defective or not attached.

Power trigger lockout and ON/OFF valve for the water

The power trigger lockout prevents accidental operation of the power and adjust the water ON/OFF valve.

If you put your hand around the handle and push the power trigger lockout (A), it releases the power trigger (B) and opens the water valve.

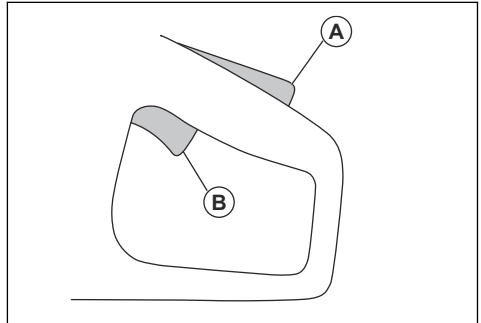

If you release the handle, the power trigger and the power trigger lockout move back to their initial positions. This function locks the power trigger and stops the product. The water valve goes back to closed position.

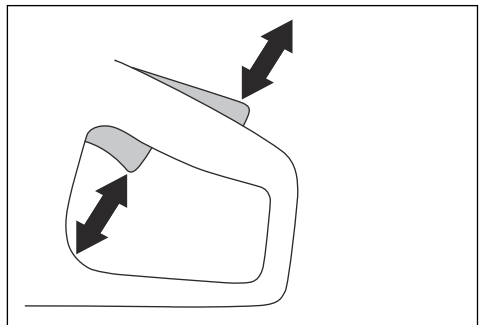

To do a check of the power trigger lockout

1. Make sure that the power trigger is locked at the idle position when the power trigger lockout is released.

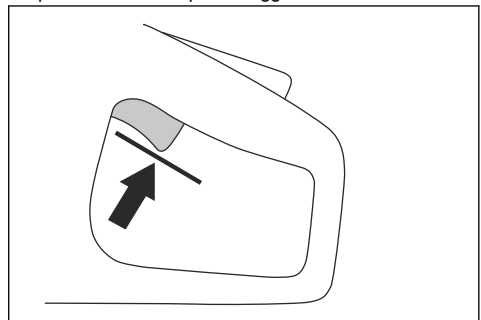

2. Push the power trigger lockout and make sure that it goes back when you release it.

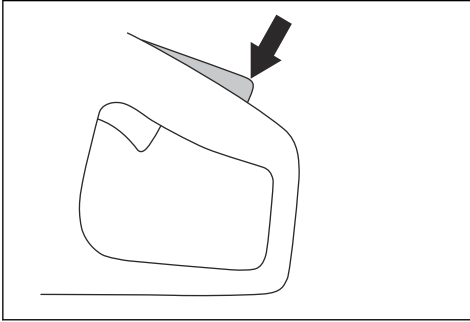

3. Make sure that the power trigger and power trigger lockout move freely and that the return springs operate correctly.

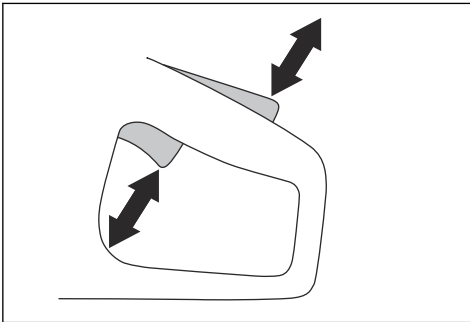

4. Start the product and apply full speed.

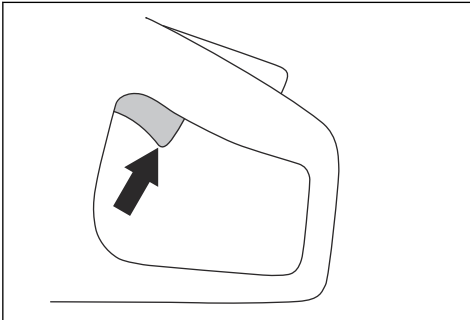

5. Release the power control and make sure that the diamond chain stops in less than 10 seconds and stays stationary.

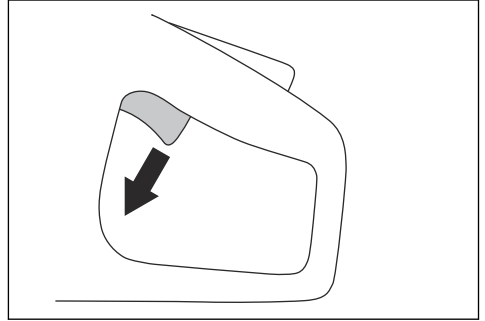

Hand guard



WARNING: Make sure that the hand guard is correctly installed before you start the product. Do not use the product if the hand guard is missing, defective or has cracks.

The hand guard prevents hand injury from the diamond chain during operation.

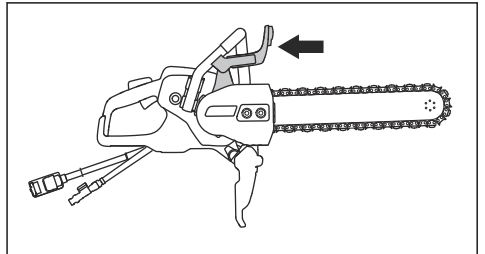

To examine the hand guard



WARNING: A damaged hand guard can cause injury.

1. Make sure that the hand guard is attached correctly and does not show signs of damage.
2. Make sure that the hand guard has no cracks or is damaged.
3. Replace the hand guard if it is damaged.

Transmission cover, spray guard and rear handle guard



WARNING: Make sure that the transmission cover, the spray guard and the rear handle guard are correctly installed before you start the product. Do not use the

product if they are missing, defective or have cracks.

The transmission cover and the spray guard prevent hand injury from the diamond chain during operation. The spray guard and the rear handle prevent injury if the diamond chain or pieces from the cut material are thrown in the direction of the operator.

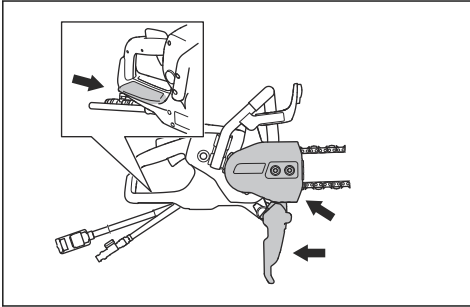

To examine the transmission cover, the spray guard and the rear handle guard



WARNING: A damaged transmission cover, spray guard or rear handle guard can cause injury.

1. Make sure that the transmission cover, the spray guard and the rear handle guard are attached correctly and do not show signs of damage.
2. Make sure that the transmission cover, the spray guard and the rear handle guard have no cracks or are damaged.
3. Replace the transmission cover, the spray guard and the rear handle guard if they are damaged.

Start and overload protection

The product has an electronically controlled start and overload protection, Elgard™. The electronics stop the current immediately if the diamond chain does not move freely.

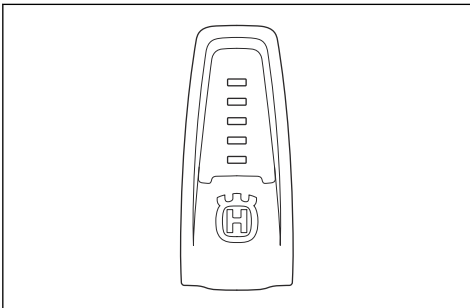

For explanation of the indication lamps, refer to the table in *Lamp indicators in the product on page 17*.

Vibration damping system

Your product is equipped with a vibration damping system that is designed to minimize vibration and make operation easier. The product's vibration damping system reduces the transfer of vibration between the motor unit/cutting equipment and the product's handle unit.

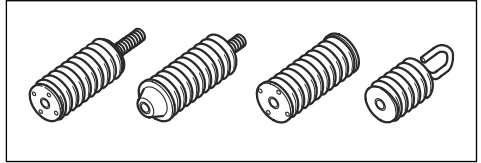

To do a check of the vibration damping system



WARNING: Make sure that the motor is off and that the power plug is disconnected.

1. Make sure that there are no cracks or deformation on the vibration damping units. Replace the vibration damping units if they are damaged.
2. Make sure that the vibration damping units are correctly attached to the motor unit and handle unit.

Safety instructions for maintenance



WARNING: Read the warning instructions that follow before you use the product.

- Make sure that the motor is off and that the power plug is disconnected.
- Use personal protective equipment. Refer to *Personal protective equipment on page 7*.
- If the maintenance is not done correctly and regularly, the risk of injury and damage to the product increases.
- Only do the maintenance as given in this operator's manual. Let an approved service center do all other servicing.
- Let an approved Husqvarna service agent do servicing on the product regularly.
- Replace damaged, worn or broken parts.
- Always use original accessories.

Assembly

Diamond chain



WARNING: Always use the recommended guide bar and diamond chain.



WARNING: A diamond chain break can result in serious injury if the diamond chain is thrown in the direction of the operator. Defective cutting equipment or the incorrect combination of guide bar and diamond chain increases the risk of kickback. Always use the recommended guide bar and diamond chain combinations.



WARNING: Always pull out the power plug from the power source before you clean, do maintenance or assemble the product.



WARNING: Do not use the product to cut wood or plastic material.

There are 2 basic types of diamond chains:

- Drive link with bumper (A).
- Cutter with diamond segment (B).
- Drive link without bumper (C).

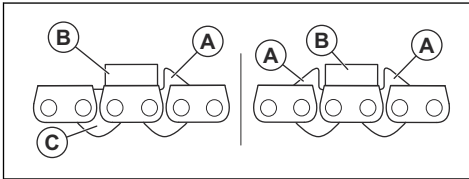

The diamond chain pitch:

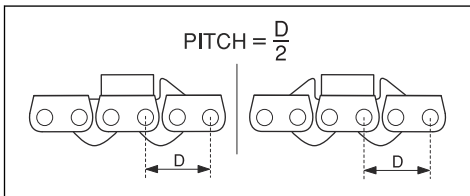

When you use a diamond chain with 2 bumpers, the diamond chain can be installed in 2 directions.

When you use a diamond chain with 1 bumper, the diamond chain must be installed in the correct direction. Refer to the illustration below.

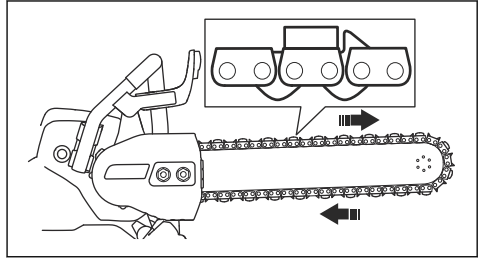

To do a check of the diamond chain

- Make sure that the diamond chain is in good condition and not damaged. There must be no play in the diamond chain segments. The segments must have the same wear and height. If the diamond chain is damaged or worn out, it must be replaced.
- Remove the diamond chain from the guide bar for inspection in these situations:
 - a) Too much pressure during operation has caused overload to the diamond chain.
 - b) The diamond chain is pinched.

Pipe clamp

The pipe clamp is an accessory for this product to help you make straight, accurate cuts in concrete pipes.

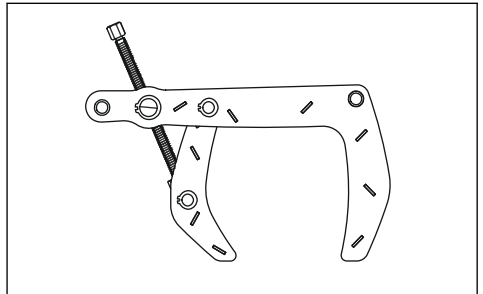

Operation

Kickback



WARNING: Kickbacks are sudden and can be very violent. The power cutter can be thrown up and back towards the user in a rotating motion causing serious or even fatal injury. It is vital to understand what causes kickback and how to avoid it before using the product.

Kickback is the sudden upward motion that can occur if the diamond chain is pinched or stalled in the kickback zone. Most kickbacks are small and pose little danger. However a kickback can also be very violent and throw the power cutter up and back towards the user in a rotating motion causing serious or even fatal injury.

and back towards the user in a rotating motion causing serious or even fatal injury.

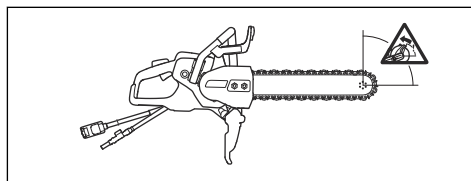

Climbing kickback

If the kickback zone is used for cutting, the reactive force drives the guide bar with the diamond chain to climb up in the cut. Do not use the kickback zone. Use the lower quadrant of the guide bar to avoid climbing kickback.

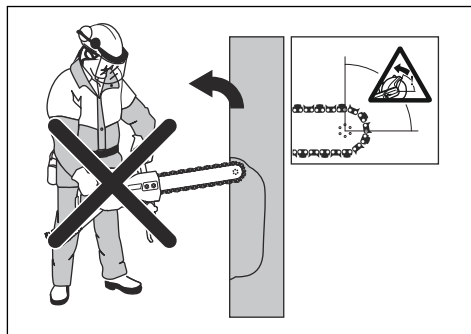
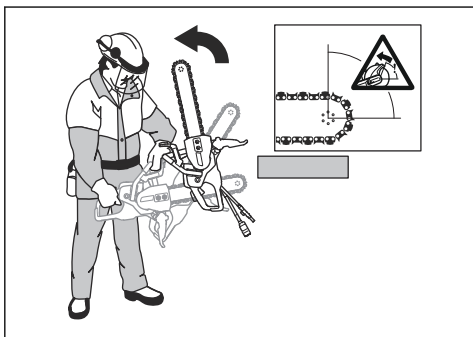

Reactive force

A reactive force is always present when cutting. The force pulls the product in the opposite direction to the diamond chain rotation. Most of the time this force is insignificant. If the diamond chain is pinched or stalled, the reactive force will be strong and you might not be able to control the power cutter.

Pinching kickback

Pinching is when the cut closes and pinches the cutting equipment. If the diamond chain is pinched or stalled the reactive force will be strong and you might not be able to control the power cutter.

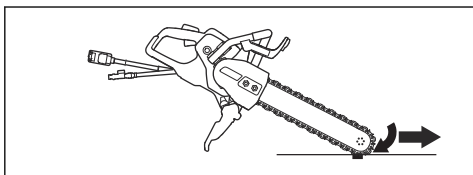

Never move the product when the cutting equipment is rotating. Gyroscopic forces can obstruct the intended movement

Kickback zone

Never use the kickback zone of the guide bar for cutting. If the diamond chain is pinched or stalled in the kickback zone, the reactive force will push the power cutter up

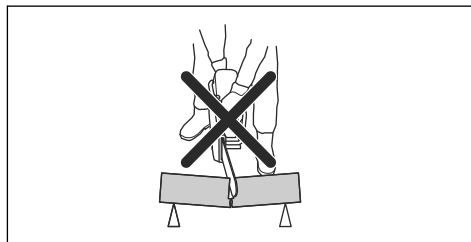

If the diamond chain is pinched or stalled in the kickback zone, the reactive force will push the power cutter up and back towards the user in a rotating motion causing serious or even fatal injury. Be alert for potential movement of the work piece or anything else that can occur, which could cause the cut to close and pinch the cutting equipment.

To cut in pipes



WARNING: If the diamond chain is pinched in the kickback zone it will cause a severe kickback.

Special care should be taken when cutting in pipes. If the pipe is not properly supported and the cut kept open through out the cutting, the guide bar might be pinched. Be especially alert when cutting a pipe with a belled end or a pipe in a trench that, if not properly supported, may sag and pinch the guide bar.

If the pipe is allowed to sag and close the cut, the guide bar will be pinched in the kick back zone and a severe kick back might develop. If the pipe is properly supported the end of the pipe will move downward, the cut will open and no pinching will occur.

1. Secure the pipe so it does not move or roll during cutting.

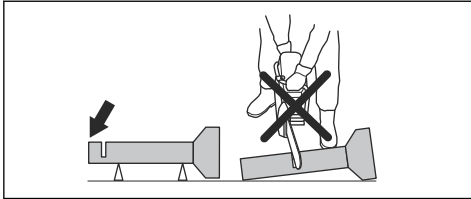

2. Cut section "I" of the pipe.

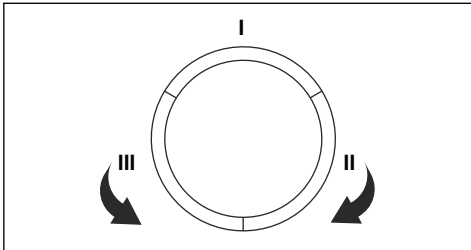

3. Ensure that the cut opens to avoid pinching.

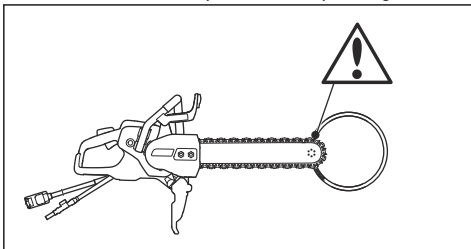

4. Move to side II and cut from section I to bottom of the pipe.
5. Move to side III and cut the remaining part of the pipe ending at the bottom.

To prevent a kickback



WARNING: Avoid situations where there is a risk of kickback. Take care when using your power cutter and make sure that the diamond chain is never pinched in the kickback zone.



WARNING: Be careful when you put the diamond chain in an existing cut.



WARNING: Make sure that the work piece cannot move during a cutting operation.



WARNING: Only you and proper working technique can eliminate kickback and its dangers.

- Always support the work piece so that the cut can keep open when cutting through. When the cut is open there is no kickback. If the cut is closed and pinches the diamond chain, there is a risk of kickback.

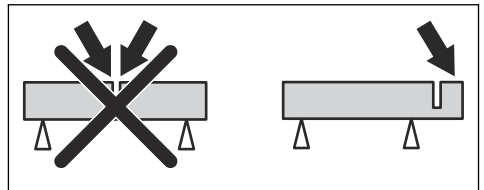

To do before you start the product

- Read the operator's manual carefully and make sure that you understand the instructions.
- Do the daily maintenance. Refer to *Maintenance schedule on page 18*.
- Make sure that the power pack is connected to a grounded power outlet.
- Make sure that the mains voltage agrees with the specification on the rating plate on the product.
- Make sure that only approved persons are in the work area.
- Make sure that you are in a safe and stable position during operation.
- Always use a power pack with RCD. Refer to the operator's manual for the power pack.
- Make sure that the water connector is connected with a water supply. Refer to *To connect the water supply on page 15*.

Basic working techniques



WARNING: Do not pull the product to one side. The diamond chain can break and cause injury to the operator or bystanders.



WARNING: Do not grind with the side of the guide bar and diamond chain. The guide bar and the diamond chain can break and cause injury to the operator or bystanders. Only use the cutting section.



WARNING: Make sure that the diamond chain is installed correctly and does not show signs of damage.



WARNING: Do not use the product to wood or cut plastic material.



WARNING: Cutting metal generates sparks that can cause fire. Do not use the product near flammable material or gases.

- The product is made to cut concrete, brick and different stone materials. Do not use the product for other tasks.
- Do not cut asbestos materials.
- Make sure that only approved persons are in the work area.
- Do not move the product when the cutting equipment rotates.
- Hold the product with 2 hands. Hold the product tightly with thumbs and fingers fully around the plastic handles with insulation. The right hand must be on the rear handle and the left hand on the front handle. All operators must use this hold. Do not operate a power cutter with only 1 hand.

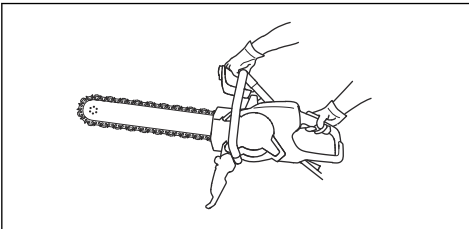

- Keep all parts of your body away from the rotating diamond chain. To touch a rotating diamond chain can result in serious injury or death.

- Stand parallel to the guide bar. Avoid standing straight behind. If a kickback occurs, the product will move in the plane of the guide bar.

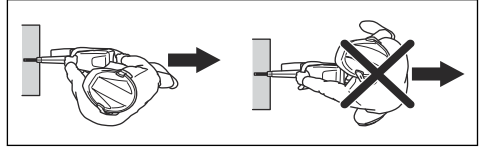

- Do not go away from the product with the motor on. Before you go away from the product, stop the motor and make sure that there is no risk of accidental start.
- Do not use the kickback zone of the guide bar for cutting. Refer to *Kickback zone on page 12* for instructions.
- Be careful when you operate corners and sharp edges. Avoid bouncing and snagging the materials. It can cause loss of control and kickback.
- Do not operate the product before the work area is clear and your feet and body are in a stable position.
- Do not cut above shoulder height.
- Do not cut from a ladder. Use a platform or scaffold if the cut is above shoulder height. Do not overreach.
- Stay at a comfortable distance from the work piece.
- Make sure that the cutting equipment can move freely when the motor is started.
- Apply the diamond chain carefully with high rotating speed (full power). Keep full speed until cutting is complete.
- Let the product do the work. Do not push the diamond chain.
- Feed the product down in line with the guide bar and diamond chain. Pressure from the side can cause damage to the guide bar and diamond chain and is very dangerous.
- Move the diamond chain slowly forward and rearward to get a small contact area between the diamond chain and the material to be cut. This decreases the temperature of the chain and is an effective way to cut.

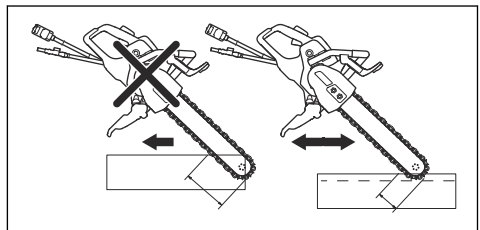

To do a check of the RCD 3 phase

1. Start the product, refer to *To start the product on page 15*.

2. Look into the inspection holes and push the RCD test button.

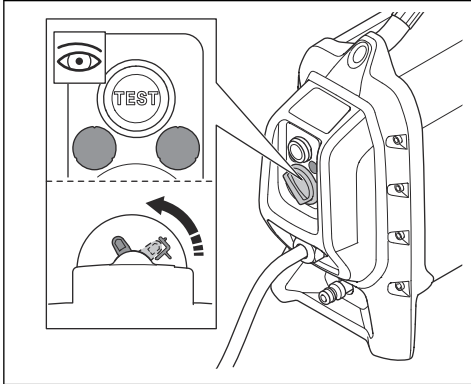

3. Make sure that the RCD moves and that it disconnects the product from the power supply.
4. Turn the RCD reset knob to reset the RCD.

To adjust the spray guard



WARNING: The spray guard must always be installed on the product.

The rear section of the spray guard must be in line with the work piece.

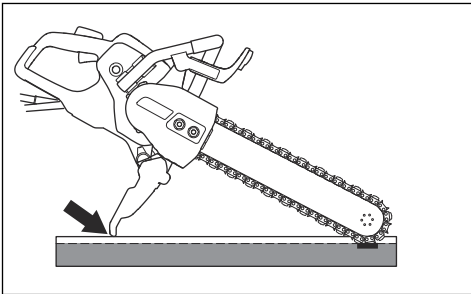

1. Push the spray guard forward or rearward to adjust the spray guard.
2. Make sure that the spray guard is in the correct position before you operate the product.

To connect the water supply



CAUTION: Always use water when you operate the product. Dry cutting causes overheating.



CAUTION: Use correct water pressure to keep the diamond chain and segments cool when you cut. If the water hose comes

off at the supply source, the supplied water pressure can be too high.

1. Connect the water connector to the water supply. Refer to # for the lowest permitted water flow.

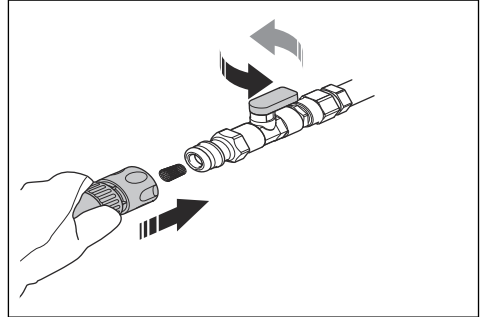

Note: The hose nipple of the product has a filter.

2. Turn the water valve on the water connector to open the water flow.

To sharpen the diamond chain

Diamond chains can become blunt if you use an incorrect feeding pressure or when you cut materials such as hard reinforced concrete. If you use a blunt diamond chain it becomes too hot, which can cause the diamond segments to come loose.

- Cut into soft material such as sandstone or brick to sharpen the diamond chain.

To start the product

1. Hold the rear handle with your right hand.

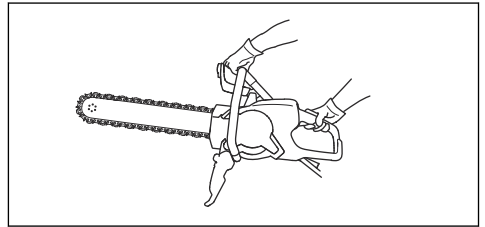

2. Push the power trigger lockout and hold in the power trigger.

Approved materials



WARNING: Do not make modifications on the product to cut other materials than concrete, bricks and different stone materials. Do not install a wood saw chain on the product.

This product is made to cut concrete, bricks and different stone materials. Do not use the product for

other materials. The segments of the diamond chain can break.

To cut reinforced concrete

- Cut the reinforcement together with as much concrete as possible. This decreases the wear on the diamond chain.

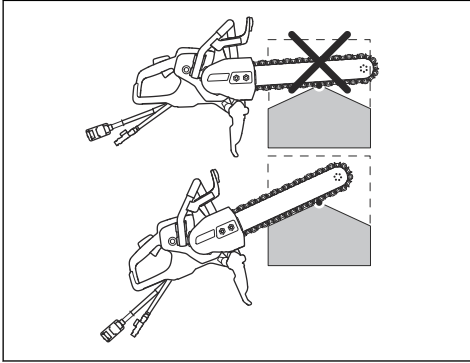

To cut into a thick object

1. Hold the product at an angle as shown in the illustration.

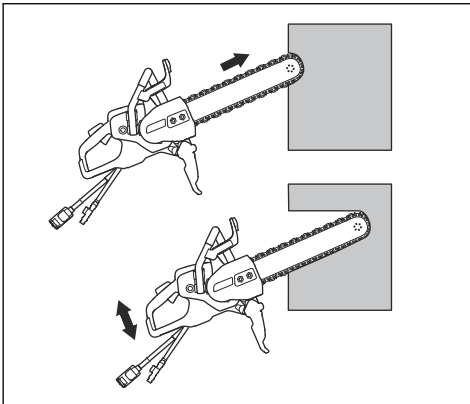

2. Push the lower end of the guide bar tip 10 cm/3.94 in. into the wall. At the same time, lift the product body until the guide bar is horizontal.
3. Lower and lift the product body as you continue to push the guide bar and the diamond chain into the wall.

To make a straight cut

1. Attach a long straight object as a support along the line where the cut is to be made.
2. For the best result, cut first with a power cutter with a Husqvarna special pre-cut blade.



WARNING: Do not use a power cutter with a standard cutting blade for this first cut. A standard cutting blade makes a slot cut that is too thin. When you then cut with the diamond chain, the too thin slot causes dangerous kickback and pinching of the diamond chain.

3. Cut the full length of the cut to a depth of 2-3 cm/ 0.79-1.18 in. with the lower end of the guide bar. Keep the guide bar against the support to make the cut straight.
4. Lift the guide bar and diamond chain from the cut.
5. Go back to the start of the cut and cut 2-3 cm/ 0.79-1.18 in. again, until the full length of the cut has a depth of 5-10 cm/1.97-3.94 in.
6. Continue to *To cut into a thick object on page 16* for more instructions.

To cut with an up and down movement

1. Use an up and down movement to cut the work piece. The product is only held straight at the ends of the cuts.

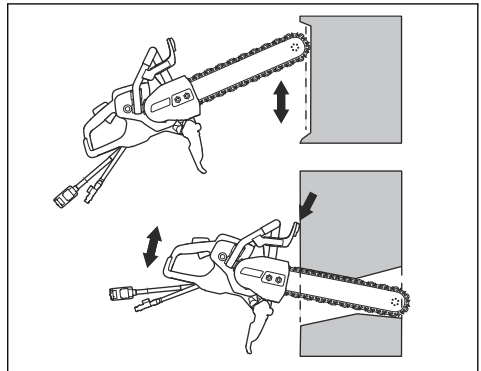

2. Use the hand guard as a stop.

To cut holes



WARNING: Make sure that large cut pieces cannot fall on the operator or the product when you cut.



CAUTION: Cut pieces can fall and cause damage to the product if the cuts are made in the incorrect sequence. Always make the lower horizontal cut before the top horizontal cut.

1. Attach a support (A) across the area to be cut (B) to make sure that the cut piece cannot fall.

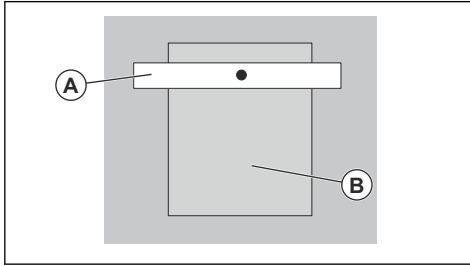

2. Make the lower horizontal cut (C).

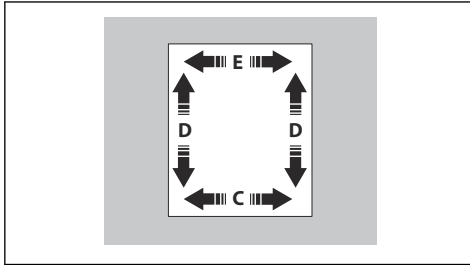

3. Make the 2 vertical cuts (D).
4. Make the top horizontal cut (E).

To stop the product

There are 2 procedures to stop the motor.

- Release the power trigger to stop the motor.

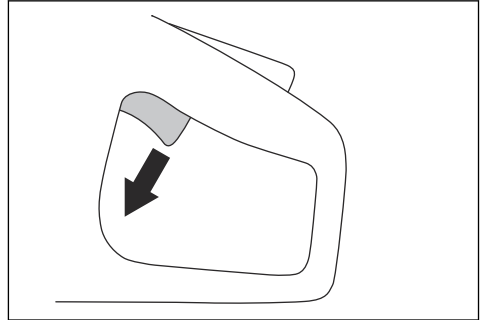

- Push the emergency stop button on the power pack. Refer to the operator's manual for the power pack.

Lamp indicators in the product

Indication	Cause	Step
1 green lamp flashes.	The product is connected to a power pack and is prepared for operation. The power output is less than 70% of the maximum available output in operation.	N/A
2 green lamps flash.	The power output is 70-90 % of the maximum available output in operation.	N/A
3 green lamps flash.	The cutting speed is at its best performance. The power output is 90 % of the maximum available output in operation.	N/A
3 green and 1 yellow lamps flash.	The power output drops.	Decrease the load.
3 green, 1 yellow and 1 red lamps flash.	The product is too hot.	Decrease the load or increase the water flow or airflow to decrease the temperature.

Indication	Cause	Step
All the status indication lamps flash.	The product is too hot.	Decrease the load or increase the water flow or airflow to decrease the temperature.
	The power is decreased.	Increase the water flow or airflow to decrease the temperature.
	The system is in automatic shutdown.	Put the power pack in a location with lower temperature.
		Refer to the operator's manual for the power pack for more instructions.

Maintenance

Introduction



WARNING: Read and understand the safety chapter before you do maintenance on the product.

For all servicing and repair work on the product, special training is necessary. We guarantee that professional

repairs and servicing is available. If your dealer is not a service agent, speak to them for information about the nearest service agent.

For spare parts, speak to your Husqvarna dealer or service agent.

Maintenance schedule

Maintenance	Daily	Weekly or each 40 h
Clean the external parts of the product.	X	
Do a general inspection.	X	
Lubricate the diamond chain and the guide bar to prevent corrosion.	X	
Do a check of the water system.	X	
Make sure that the power trigger and the power trigger lockout operate correctly from a safety point of view.	X	
Do a check of the hand guard, rear hand guard, transmission cover and spray guard.	X	
Do a check of the guide bar and the diamond chain.	X	
Do a check of the vibration damping system.		X
Do a check of the keyway and the rim sprocket when you replace the diamond chain.	X	

To clean externally



WARNING: Do not use a high-pressure washer to clean the product.

- Flush the product externally with clean water after each day of operation. If it is necessary, use a brush.

To do a general inspection

- Make sure that the nuts and screws on the product are tightened.

- Make sure that the cables on the product are not in a position where they can become damaged.
- Examine the electrical parts for damage. Do not operate a product that has damaged electrical parts.

To do a check of the keyway and rim sprocket

- Examine the keyway and the rim sprocket for wear. If it is necessary, replace them.

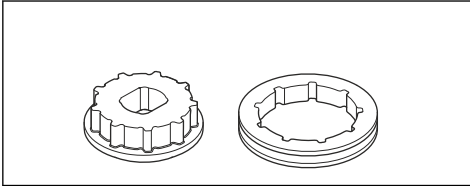

To replace the rim sprocket



WARNING: Use protective gloves to prevent injury from the diamond chain.

1. Loosen the bar nuts and remove the transmission cover.
2. Remove the center screw (A) and the nut washer (B) with the combination wrench.

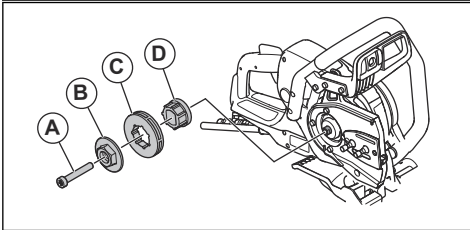
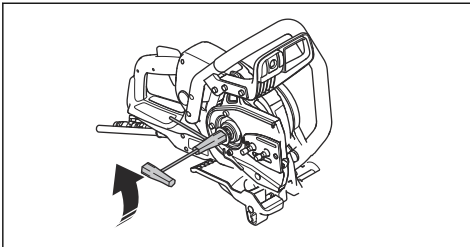

3. Remove the rim sprocket (C).
4. Install the new rim sprocket (0.444") on the keyway with 7 splines (D) on the product.
5. Install the nut washer, the center screw and the transmission cover.

6. Install the transmission cover and tighten the bar nuts by hand. Turn the chain tensioning screw clockwise to tighten the diamond chain.

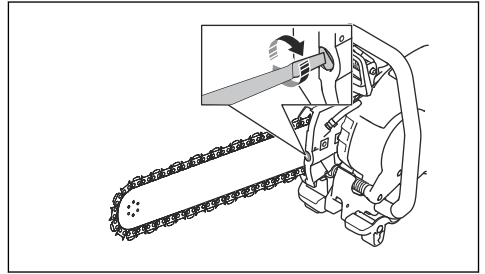

7. To get the correct tension of the diamond chain, hold up the guide bar tip. Then tighten the bar nuts with the combination wrench. Make sure that you can easily pull the diamond chain around the guide bar by hand.

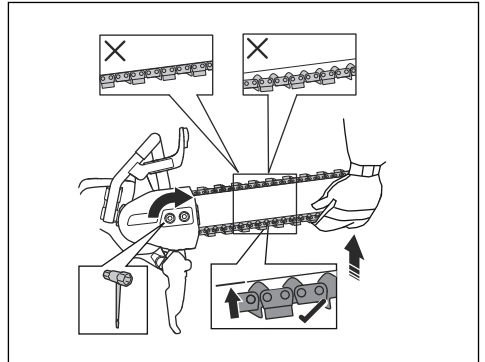

To install the guide bar and the diamond chain



WARNING: Use protective gloves to prevent injury from the diamond chain.

1. Loosen the bar nuts and remove the transmission cover.
2. Remove the center screw and the nut washer with the combination wrench.

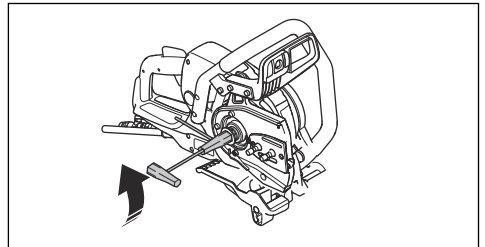

- Put the diamond chain on the guide bar. Start on the top side of the guide bar (A).

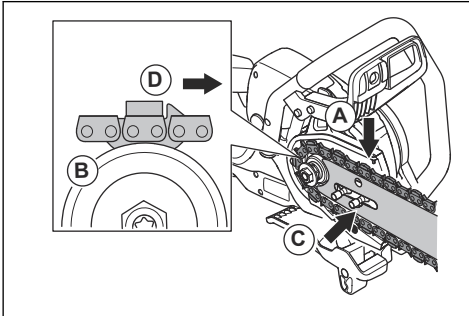

- Put the diamond chain on the rim sprocket (B).
- Install the guide bar and the diamond chain on the bar bolts. Align the hole in the guide bar with the tension adjuster pin for the diamond chain. Do a check that the drive links of the diamond chain fit correctly on the rim sprocket. Do a check that the diamond chain is correctly put in the groove in the guide bar (C).
- Make sure that the bumpers on the drive links turns forward on the top edge of the guide bar (D).
- Install the transmission cover and tighten the bar nuts by hand. Turn the chain tensioning screw clockwise to tighten the diamond chain.

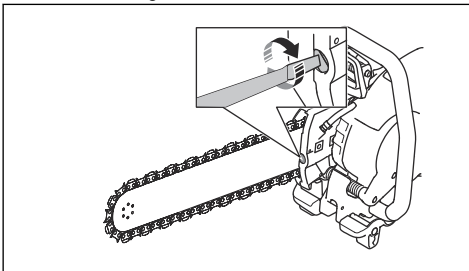

- To get the correct tension of the diamond chain, hold up the guide bar tip. Then tighten the bar nuts with the combination wrench. Make sure that you can easily pull the diamond chain around the guide bar by hand.

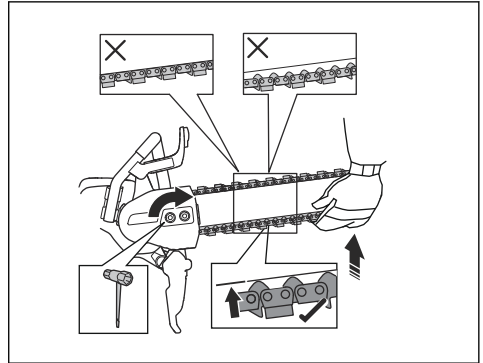

To adjust the tension of the diamond chain



WARNING: Use protective gloves to prevent injury from the diamond chain.



WARNING: A diamond chain with an incorrect tension can derail from the guide bar and cause serious injury or death.

A diamond chain becomes longer when you use it. Adjust the saw chain regularly.

- Do a check of play between drive link and guide bar. If the play is more than $\frac{1}{2}$ in./12 mm (A), the diamond chain must be tightened.

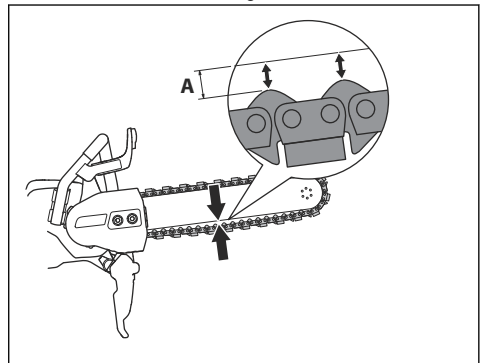

- Loosen the bar nuts with the combination wrench. Then tighten the bar nuts by hand as tight as you can.

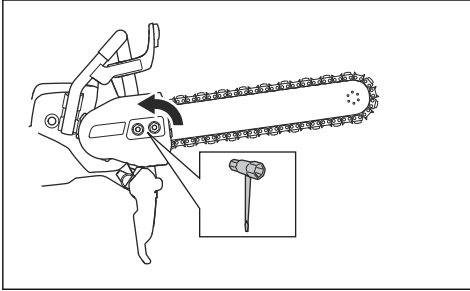

- Lift the front of the bar guide. Adjust the tension on the diamond chain with the chain tensioning screw. Tighten the diamond chain until it is tight against the bottom of the guide bar. Make sure that you can pull the diamond chain around freely by hand and that it does not hang from the guide bar.

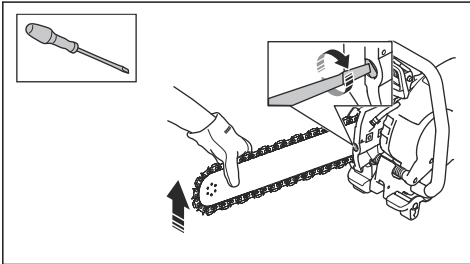

- While you lift the front of the guide bar, use the combination wrench to tighten the bar nuts. Make sure that you can pull the diamond chain around freely by hand and that it does not hang from the guide bar.

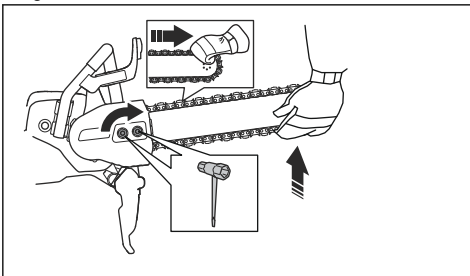

To do a check of the guide bar

- Examine if there are burrs on the edges of the guide bar. Remove the burrs using a file.

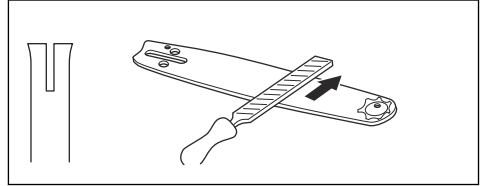

- Examine the groove in the guide bar for wear. Replace the guide bar if it is necessary.

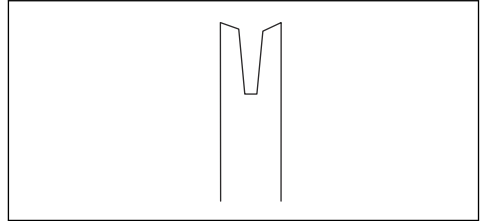

- Examine if the guide bar tip is rough or very worn.

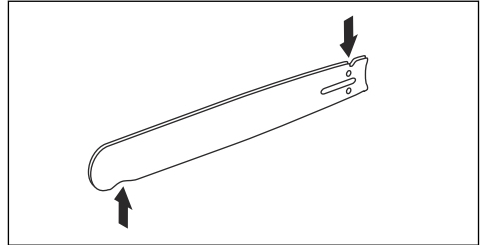

- Turn the guide bar daily to extend its life cycle.

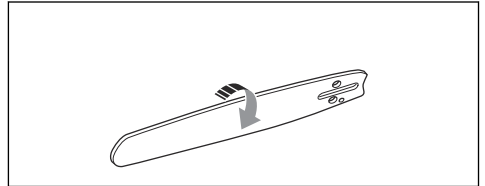

Troubleshooting

Problem	Causes	Solution
The product does not start.	The power cord is disconnected or damaged.	Connect the power cord or if it is necessary, replace the power cord.
	The emergency stop button on the power pack is engaged.	Turn the emergency stop button on the power pack clockwise to disengage.
The diamond chain does not rotate.	The diamond chain tension is too tight. The diamond chain must easily be turned around the guide bar by hand.	Adjust the diamond chain tension.
	The diamond chain is not installed correctly.	Make sure that the diamond chain is correctly installed.
The vibration levels are too high.	The diamond chain is not installed correctly.	Make sure that the diamond chain and the guide bar are correctly installed. Make sure that the diamond chain and the guide bar are not damaged.
	The diamond chain is defective.	Replace the diamond chain.
	The vibration damping units are defective.	Speak to an approved service agent.
The product cuts too slowly.	The diamond chain is not sharp.	Cut into soft material, such as sandstone or brick.
	The operator does not apply sufficient pressure to the product during operation.	Apply more pressure to the product during operation.
The diamond chain becomes longer when you use it.	Too low water pressure.	Increase the water pressure.
The temperature of the product is too high.		
The diamond chain breaks or derails.	Incorrect diamond chain tension.	Adjust the diamond chain tension.
	You cut into a slot that is smaller than the diamond chain segments.	Use correct working techniques. Refer to <i>Basic working techniques on page 14</i> .
	The operator does not apply sufficient pressure to the product during operation.	Apply more pressure to the product during operation.

Transportation, storage and disposal

Transportation and storage

- Safety the product during transportation to prevent damage and accidents.
- Keep the product in a locked area to prevent access for children or persons that are not approved.
- Keep the product in dry, frost free conditions.
- Examine the product for transport and storage damage.

Disposal

Symbols on the product or the packaging of the product indicate that this product cannot be handled as domestic waste. It must be submitted to an appropriate recycling station for the recovery of electrical and electronic equipment.

By ensuring that this product is taken care of correctly, you can help to counteract the potential negative impact

on the environment and people that can otherwise result through the incorrect waste management of this product. For more detailed information about recycling this product, contact your municipality, your domestic waste service or the shop from where you purchased the product.

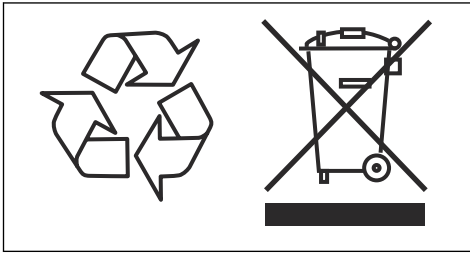

Technical data

Technical data

Motor	
Electric motor	HF High Frequency
Max. speed of output shaft, rpm	8800
3-phase operation, Motor output - max kW	5.5
1-phase operation, Motor output - max kW	3
1-phase, V	120-240
Weight	
Power cutter with cable package, without cutting equipment, lbs/kg	20/9.1
Water cooling	
Water cooling of motor	Yes
Water cooling of cutting equipment	Yes
Recommended water pressure, PSI/bar	21.8-87/1.5-6
Min. recommended water flow, l/min, qt/min	4.5 at water temperature 15°C, 4.7 at water temperature 59F
Connecting nipple	Type Gardena

Recommended cutting equipment specification

Guide bar/ diamond chain	Number of dia- mond chain seg- ments	Diamond chain segment width, in./mm	Diamond chain pitch, in./mm	Max. cutting depth in./mm	Diamond chain speed at max. engine power speed, ft/s / m/s
12"/0.444"	25	0.22/5.7	0.444/11.582	14/350	85/26
14"/ ⅜"	32	0.22/5.7	⅜ / 9.525	16/400	79/24
16"/0.444"	29	0.22/5.7	0.444/11.582	18/450	85/26

Keyway combinations for different cutting equipment

Keyway	Rim sprocket, in.	Guide bar, in.	Diamond chain, in.
Supplied with K 7000 Chain	Purchased separately		
7 splines	0.444	0.444	0.444
9 splines	⅜	⅜	⅜

Declaration of Conformity

FCC: Supplier's Declaration of Conformity

Description	Portable cut-off machine
Brand	Husqvarna
Type/Model	K 7000 Chain
Identification	Serial numbers dating from 2020 and onwards

47 CFR § 2.1077 Compliance Information

Responsible Party Husqvarna Construction Products
North America, Inc. 17400 W 119th Street Olathe,
Kansas 66061 USA

U.S. Contact Information: Neil Stanford, Compliance
Manager, Telephone number: 913-928-1000

FCC Compliance Statement Changes or modifications
not expressly approved by Husqvarna can void the
equipment's compliance with FCC regulations, and limit
the user's authority to operate the equipment.

Note: This equipment has been tested and found to
comply with the limits for a Class A digital device,
pursuant to part 15 of the FCC Rules. These limits are
designed to provide reasonable protection against
harmful interference when the equipment is operated in
a commercial environment. This equipment generates,
uses, and can radiate radio frequency energy and, if not
installed and used in accordance with the instruction
manual, may cause harmful interference to radio
communications. Operation of this equipment in a
residential area is likely to cause harmful interference in
which case the user will be required to correct the
interference at his own expense.

Contenido

Introducción.....	26	Solución de problemas.....	47
Seguridad.....	28	Transporte, almacenamiento y eliminación de residuos.....	48
Montaje.....	36	Datos técnicos.....	49
Funcionamiento.....	37	Declaración de conformidad.....	50
Mantenimiento.....	43		

Introducción

Responsabilidad del propietario



ADVERTENCIA: El procesamiento de hormigón y piedra mediante métodos como corte, amolado o perforación, especialmente en operaciones en seco, genera polvo que proviene del material procesado y a menudo contiene sílice. La sílice es un componente básico de la arena, el cuarzo, la arcilla de los ladrillos, el granito y otros numerosos minerales y rocas. La exposición a una cantidad excesiva de polvo de sílice puede causar las siguientes afecciones:

Enfermedades respiratorias (que afectan la capacidad de respirar), incluidas la bronquitis crónica, la silicosis y la fibrosis pulmonar debido a la exposición a la sílice. Estas enfermedades pueden ser mortales.

Irritación cutánea y sarpullido.

Cáncer, según el NTP* y la IARC* */National Toxicology Program (Programa Nacional de Toxicología) y Centro Internacional de Investigaciones sobre el Cáncer.

Tome medidas preventivas:

Evite inhalar y que su piel entre en contacto con el polvo, el vaho y los gases.

Utilice artículos apropiados para la protección respiratoria como máscaras contra polvo diseñadas para filtrar partículas microscópicas, y asegúrese de que todas las personas que se encuentren cerca también lo hagan. (Consulte la normativa OSHA 29 CFR Parte 1926.1153)

Para reducir al mínimo las emisiones de polvo, utilice agua para aglomerarlo cuando

sea posible. Si es necesario realizar una operación en seco, utilice un extractor de polvo adecuado.

Es responsabilidad del propietario o del empleador que el operador posea los conocimientos necesarios sobre cómo utilizar el producto de manera segura. Los supervisores y operadores deben haber leído y comprendido el manual de usuario. Deben tener conocimiento de lo siguiente:

- Las instrucciones de seguridad del producto.
- La gama de aplicaciones y limitaciones del producto.
- Cómo el producto se va a utilizar y mantener.

El uso de este producto se podría ver restringido por las normativas nacionales o locales. Antes de comenzar a utilizar el producto, infórmese sobre qué normativas se aplican en el lugar donde trabaja.

Descripción del producto

HusqvarnaK 7000 Chain es una máquina cortadora portátil. Para utilizar el producto, conéctelo a la unidad de alimentación correspondiente.

Uso previsto

Este producto se utiliza para cortar materiales duros como el acero y los que se utilizan en albañilería. No utilice el producto para otras tareas.

Se realiza un trabajo constante para aumentar su seguridad y la eficiencia durante la operación. Póngase en contacto con su taller de servicio para obtener más información.

Nota: Las normativas nacionales pueden restringir el funcionamiento del producto.

Descripción general del producto

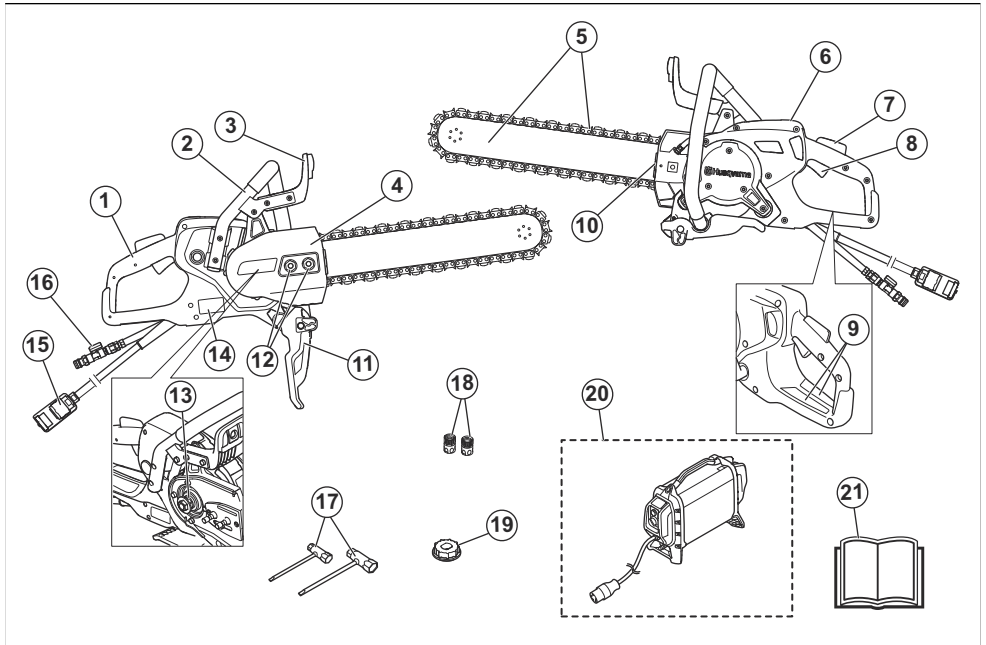

1. Mango trasero
2. Mango delantero
3. Protección para la mano
4. Tapa de la transmisión
5. Espada guía y cadena de diamante (no incluida)
6. Pantalla
7. Bloqueo del gatillo de alimentación
8. Gatillo de alimentación
9. Etiqueta de información y advertencia
10. Tensor de la cadena de diamante
11. Protección antisalpicaduras
12. Tuercas de la espada
13. Chaveta, siete empalmes
14. Placa de características
15. Conexión de la unidad de alimentación
16. Entrada de conexión de agua con válvula de agua
17. Llave combinada
18. Conectores de agua
19. Chaveta, nueve empalmes
20. Unidad de alimentación de alta frecuencia Husqvarna (necesaria, no incluida)
21. Manual del usuario

Símbolos en el producto



ADVERTENCIA: Este producto puede ser peligroso y provocar daños graves o fatales al operador o a otras personas. Tenga cuidado y utilice el producto correctamente.



Lea atentamente el manual de instrucciones y asegúrese de que entiende las instrucciones antes de usar este producto.



Utilice casco protector, protectores auriculares, protección ocular y protección respiratoria aprobados. Consulte *Equipo de protección personal en la página 32*.



Se forma polvo durante el corte. En caso de inhalación, el polvo puede provocar lesiones. Utilice una protección respiratoria aprobada. Proporcione siempre una buena ventilación.



Las chispas de la espada guía y la cadena de diamante pueden provocar incendios en el combustible, la madera, la

ropa, la hierba seca u otros materiales inflamables.



Las reculadas pueden ser repentinas, rápidas y violentas, y pueden causar lesiones mortales. Lea y entienda las instrucciones del manual de instrucciones antes de utilizar el producto. Consulte *Reculada en la página 37*.



Asegúrese de que la cadena de diamante no tenga grietas u otros daños.



No use cadenas de diamante para cortar madera.

Fila 1: Marca, modelo (X, Y)

Fila 2: ID del producto

Fila 3: N.º de serie con fecha de fabricación (Y, W, X): Año, semana, n.º de secuencia

Fila 4: Fabricante

Fila 5: Dirección del fabricante

Fila 6: Potencia de salida, rpm del disco de corte, capacidad del disco de corte

Fila 7: País de origen

Responsabilidad del fabricante

Como se menciona en las leyes de responsabilidad del fabricante, no nos hacemos responsables de los daños que cause nuestro producto si:

- el producto se repara incorrectamente
- el producto se repara con piezas que no son del fabricante o que este no autoriza
- el producto tiene un accesorio que no es del fabricante o que este no autoriza
- el producto no se repara en un centro de servicio autorizado o por una autoridad aprobada.

Nota: Otros símbolos o etiquetas en el producto hacen referencia a requisitos de certificación para algunos mercados.

Placa de características



Seguridad

Definiciones de seguridad

Las advertencias, precauciones y notas se utilizan para señalar las piezas particularmente importantes del manual.



ADVERTENCIA: Se utilizan para señalar el riesgo de lesiones graves o mortales para el operador o para aquellos que se encuentren cerca si no se siguen las instrucciones del manual.



PRECAUCIÓN: Se utilizan para señalar el riesgo de dañar la máquina, otros

materiales o el área adyacente si no se siguen las instrucciones del manual.

Nota: Se utilizan para entregar más información necesaria en situaciones particulares.

Advertencias de seguridad generales de la herramienta eléctrica



ADVERTENCIA: Lea todas las advertencias de seguridad y todas las instrucciones. En caso de no seguir las advertencias ni las instrucciones se pueden

producir sacudidas eléctricas, incendios o daños graves.

Nota: Guarde todas las advertencias e instrucciones para futuras referencias. El término "herramienta eléctrica" que se indica en las advertencias hace referencia a la herramienta eléctrica (con cable) operada con corriente o a la herramienta eléctrica operada con baterías (inalámbrica).

Seguridad en el área de trabajo

- **Mantenga el área de trabajo limpia y bien iluminada.** Las áreas desordenadas u oscuras pueden generar accidentes.
- **No opere herramientas eléctricas en atmósferas explosivas, como ante presencia de gases, polvo o líquidos inflamables.** Las herramientas eléctricas generan chispas que pueden encender el polvo o humos.
- **Mantenga alejados a niños y transeúntes mientras opera una herramienta eléctrica.** Las distracciones pueden hacerle perder el control.

Seguridad eléctrica

- **Los enchufes de la herramienta eléctrica deben coincidir con la toma de corriente. Nunca modifique el enchufe de ninguna forma.** Los enchufes sin modificaciones y las tomas correspondientes reducen el riesgo de sacudida eléctrica.
- **Evite el contacto corporal con superficies conectadas a tierra, como tuberías, radiadores, estufas y refrigeradores.** Existe un mayor riesgo de sacudida eléctrica si su cuerpo está conectado a tierra.
- **No exponga las herramientas eléctricas a la lluvia o a la humedad.** Si entra agua en una herramienta eléctrica, aumenta el riesgo de sacudida eléctrica.
- **No haga mal uso del cable.** Nunca utilice el cable para transportar, tirar o desconectar la herramienta eléctrica. Mantenga el cable alejado del calor, el aceite, los bordes afilados o las piezas en movimiento. Cables dañados o enredados aumentan el riesgo de sacudida eléctrica.
- **Al operar una herramienta eléctrica en exteriores, utilice un cable de extensión apto para su uso al aire libre.** La utilización de un cable apto para el uso al aire libre reduce el riesgo de sacudida eléctrica.
- **Si no se puede evitar el uso de una herramienta eléctrica en un lugar húmedo, utilice un suministro con protección de un interruptor de circuito diferencial (RCD, por su sigla en inglés).** El uso de un RCD reduce el riesgo de sacudida eléctrica.



PRECAUCIÓN: No lave la máquina con agua a presión, ya que puede entrar al sistema eléctrico o al motor y causar un cortocircuito o dañar la máquina.

Seguridad personal

- **Permanezca alerta, vea lo que está haciendo y use el sentido común cuando opere una herramienta eléctrica. No utilice una herramienta eléctrica si está cansado o bajo la influencia de drogas, alcohol o medicamentos.** Un momento de distracción a la hora de operar una herramienta eléctrica puede generar daños personales graves.
- **Utilice equipo de protección personal. Siempre utilice protección ocular.** El equipo de protección (como máscara contra polvo, calzado de seguridad antideslizante, casco o protectores auriculares) que se utiliza en condiciones pertinentes reducirá los daños personales.
- **Evite el arranque accidental. Asegúrese de que el interruptor esté en la posición de apagado antes de conectar la herramienta a una fuente de energía o insertar una batería, así como cuando recoja o transporte la herramienta.** Al transportar herramientas eléctricas con su dedo en el interruptor o al suministrarles corriente con el interruptor en la posición de encendido, se pueden provocar accidentes.
- **Quite cualquier llave de ajuste antes de encender la herramienta eléctrica.** Una llave conectada a una pieza giratoria de la herramienta eléctrica puede causar daños personales.
- **No se estire demasiado. Mantenga una posición y un equilibrio adecuados en todo momento.** Esto permite un mejor control de la herramienta eléctrica en situaciones inesperadas.
- **Vístase adecuadamente. No use ropa suelta ni joyas. Mantenga su cabello, su ropa y sus guantes alejados de las piezas en movimiento.** La ropa suelta, las joyas o el cabello largo pueden quedar atrapados en las partes que se mueven.
- **Si se proporcionan dispositivos para la conexión de instalaciones de recolección y extracción de polvo, asegúrese de que estos se conecten y utilicen de manera pertinente.** El uso de recolectores de polvo puede reducir los peligros relacionados con el polvo.
- **La emisión de vibración durante el uso de la herramienta eléctrica puede ser diferente del valor total indicado en función de la forma en que se utilice la herramienta.** El usuario debe conocer las medidas de seguridad para protegerse a sí mismo, las que se basan en una estimación de la exposición en condiciones de uso reales (teniendo en cuenta todas las partes del ciclo de funcionamiento, como el período en que la herramienta está apagada y cuando esté funcionando en ralentí además del gatillo).
- **Manténgase a cierta distancia del equipo de corte cuando el motor esté en funcionamiento.**

Uso y cuidado de la herramienta eléctrica

- **No fuerce la herramienta eléctrica. Utilice la herramienta eléctrica correcta según su aplicación.**

Con la herramienta eléctrica correcta, hará el trabajo mejor y de manera más segura a razón del propósito para la cual fue diseñada.

- **No utilice la herramienta eléctrica si no se puede encender o apagar con el interruptor.** Cualquier herramienta eléctrica que no se puede controlar con el interruptor conlleva peligros y se debe reparar.
- **Desconecte el enchufe de la fuente de energía o retire la unidad de batería de la herramienta eléctrica antes de hacer ajustes, cambiar accesorios o almacenar la herramienta eléctrica.** Tales medidas de seguridad preventivas reducen el riesgo de arranque accidental de la herramienta eléctrica.
- **Almacene las herramientas eléctricas inactivas fuera del alcance de los niños y no permita que personas que no estén familiarizadas con la herramienta eléctrica o con estas instrucciones operen la herramienta eléctrica.** Las herramientas eléctricas conllevan peligros en manos de usuarios inexpertos.
- **Realice mantenimiento a las herramientas eléctricas. Revise en busca de atascamiento o desalineación de las piezas móviles, rotura de piezas o cualquier otra condición que pueda afectar el funcionamiento de la herramienta eléctrica. Si se daña, repare la herramienta eléctrica antes de su uso.** Muchos de los accidentes se deben a herramientas eléctricas con un mal mantenimiento.
- **Mantenga las herramientas de corte afiladas y limpias.** Las herramientas de corte con un mantenimiento correcto y bordes cortantes afilados son menos propensas a atascamientos y más fáciles de controlar.
- **Utilice la herramienta eléctrica, los accesorios, las barrenas, etc. de acuerdo con estas instrucciones, conforme a las condiciones de trabajo y la tarea que se debe realizar.** El uso de la herramienta eléctrica en operaciones distintas de las previstas podría generar una situación peligrosa.
- **Mantenga los mangos y las superficies de agarre secos, limpios y sin grasa ni aceite.** Los mangos y las superficies de agarre resbaladizas no permiten un manejo seguro ni el control de la herramienta en situaciones imprevistas.
- **Bajo ninguna circunstancia debe modificar el diseño original de la máquina sin la aprobación del fabricante.** Utilice siempre piezas de repuesto originales. Las modificaciones o los accesorios no autorizados pueden provocar graves lesiones o incluso la muerte al usuario u otras personas.
- **Asegúrese de que no haya tuberías ni cables eléctricos en la zona de trabajo o en el material que se va a cortar.**
- **Siempre revise y marque la ubicación de las tuberías de gas.** Cortar cerca de las tuberías de gas siempre implica un peligro. Debido al riesgo de explosión, asegúrese de que no se produzcan chispas durante el corte. Manténgase concentrado y centrado en la tarea. Un descuido puede provocar lesiones personales graves o la muerte.

Servicio

- **Asegúrese de que un experto calificado realice la reparación de la herramienta eléctrica solo con piezas de repuesto idénticas.** Esto garantizará que se mantenga la seguridad de la herramienta eléctrica.

Advertencia de seguridad de la máquina cortadora

- **La velocidad nominal del accesorio debe ser al menos igual al régimen máximo señalado en la herramienta eléctrica.** Los accesorios que funcionan más rápido que su velocidad nominal se pueden romper y desprender.
- **Use equipo de protección personal. Según la aplicación, utilice una máscara de protección, antiparras y lentes de seguridad. Según corresponda, utilice una máscara contra polvo, protectores auriculares, guantes y un delantal capaz de detener fragmentos pequeños abrasivos o de piezas de trabajo.** La protección ocular debe ser capaz de detener los restos eyectados generados por diversas operaciones. La máscara contra polvo o el respirador deben ser capaces de filtrar las partículas generadas por la operación. La exposición prolongada a ruidos de alta intensidad puede causar pérdida de la audición.
- **Mantenga a los transeúntes a una distancia segura de la zona de trabajo. Cualquier persona que ingrese a la zona de trabajo debe utilizar equipo de protección personal.** Los fragmentos de piezas de trabajo o una hoja rota podrían salir eyectados y causar lesiones fuera del área inmediata de trabajo.
- **Manipule la herramienta eléctrica solo en superficies de sujeción aisladas durante una operación, ya que el accesorio de corte puede entrar en contacto con cableado oculto.** Si el accesorio de corte entra en contacto con un cable con corriente, es posible que las piezas metálicas expuestas de la herramienta eléctrica reciban tensión y que el operador reciba una sacudida eléctrica.
- **Nunca deje la herramienta eléctrica en el suelo hasta que el accesorio haya dejado de funcionar completamente.** La hoja giratoria puede entrar en contacto con la superficie y hacer perder el control de la herramienta eléctrica.
- **No encienda la herramienta eléctrica mientras la carga a su lado.** El contacto accidental con el accesorio giratorio podría engancharse con la ropa, lo que lo haría entrar en contacto con su cuerpo.
- **Limpie periódicamente los conductos de ventilación de la herramienta eléctrica.** El ventilador del motor atrae el polvo hacia la carcasa y la acumulación excesiva de metal pulverizado podría provocar peligros eléctricos.
- **No opere la herramienta eléctrica cerca de materiales inflamables.** Las chispas podrían encender estos materiales.

Reculada y advertencias relacionadas

La reculada se puede producir cuando la punta de la espada guía toca un objeto o cuando el material se cierra sobre la motosierra de diamante y la atrapa en el corte. El contacto de la punta, en algunos casos, puede causar una reacción inversa repentina, por lo que la espada guía dará sacudidas hacia arriba y hacia atrás en dirección al operador. Si la motosierra de diamante se atasca en la parte superior de la espada guía, es posible que esta empuje hacia atrás rápidamente en dirección al operador. Cualquiera de estas reacciones puede provocar que pierda el control de la sierra, lo que podría causar daños personales graves. No confíe ciegamente en los dispositivos de seguridad incorporados en su sierra. Como usuario de una motosierra de diamante, debe tomar varias medidas para evitar accidentes o lesiones cuando realice tareas de corte. La reculada es el resultado de un mal uso de la motosierra de diamante o de procedimientos o condiciones de funcionamiento incorrectos y se puede evitar si se adoptan las precauciones pertinentes, según se indican a continuación:

- **Mantenga un agarre firme con los pulgares y los demás dedos alrededor de los mangos de la sierra de diamante y con ambas manos en esta. Además, posicione su cuerpo y su brazo de manera que le permitan resistir las fuerzas de las reculadas.** El operador puede controlar las fuerzas de la reculada si se toman las precauciones correspondientes. No suelte la motosierra de diamante.
- **No se estire demasiado y no realice cortes por encima de la altura de los hombros.** Esto permite evitar el contacto accidental con la punta y proporciona un mejor control de la motosierra en situaciones inesperadas.
- **Use solo espadas guía y cadenas de sierra de repuesto especificadas por el fabricante.** Las espadas guía y cadenas de sierra de repuesto incorrectas pueden provocar reculadas o la rotura de la cadena.
- **Siga las instrucciones del fabricante para el mantenimiento y el afilado de la cadena de sierra.** Si se reduce la altura del calibre de profundidad, se puede generar un aumento en las reculadas.

Instrucciones generales de seguridad



ADVERTENCIA: Lea atentamente las instrucciones de advertencia siguientes antes de usar el producto.

- Una cortadora es una herramienta peligrosa si se utiliza de forma inapropiada o incorrecta y puede provocar daños graves o mortales. Es muy importante que lea y comprenda el contenido de este manual de usuario. También se recomienda que quienes operan la máquina por primera vez reciban también instrucciones prácticas antes de utilizar el producto.

- No modifique este producto. Las modificaciones en el producto que no estén aprobadas por el fabricante pueden causar daños graves o la muerte.
- No utilice el producto si es posible que otras personas hayan realizado modificaciones en el mismo.
- Utilice siempre accesorios y piezas de repuesto originales. El uso de accesorios y piezas de repuesto que no estén aprobados por el fabricante puede causar daños graves o la muerte.
- Mantenga la máquina limpia. Asegúrese de que puede leer señales y etiquetas claramente.
- Nunca permita que los niños u otras personas no capacitadas en la utilización de este producto lo utilicen o le realicen mantenimiento.
- No permita que nadie que no haya leído y comprendido el contenido del manual de usuario utilice el producto.
- Restrinja el uso del producto solo a personas autorizadas.
- En este producto se genera un campo electromagnético durante su funcionamiento. Este campo puede, en determinadas circunstancias, interferir en implantes médicos activos o pasivos. Para reducir el riesgo de daños graves o mortales, se recomienda que las personas con implantes médicos consulten a su médico y al fabricante del implante médico antes de utilizar este producto.
- La información proporcionada en este manual de usuario nunca reemplaza la experiencia y las habilidades profesionales. Si se ve en una situación en la que se sienta inseguro, deténgase y busque el asesoramiento de expertos. Consulte a su concesionario de servicio. No intente realizar ninguna tarea en la cual se sienta inseguro.

Instrucciones de seguridad para el funcionamiento



ADVERTENCIA: Lea atentamente las instrucciones de advertencia siguientes antes de usar el producto.

- Antes de usar una cortadora, debe entender los efectos de la reculada y cómo evitarlos. Consulte *Reculada en la página 37*.
- Realice los controles de seguridad, y las tareas de mantenimiento y de servicio como se describe en el presente manual de usuario. Algunas tareas de mantenimiento y de servicio se deben realizar en un centro de servicio autorizado. Consulte *Programa de mantenimiento en la página 44*.
- No utilice el producto si se encuentra defectuoso.
- No utilice el producto si está cansado, enfermo o bajo la influencia de alcohol, drogas o medicamentos. Estas condiciones pueden tener efectos no deseados en su visión, estado de alerta, coordinación o criterio.

- Las chispas de la cadena de diamante pueden provocar fuego en materiales inflamables tales como gasolina, gas, madera, ropa y hierba seca.
- No corte materiales de asbesto.

- Siempre mantenga cerca el botiquín de primeros auxilios.

Equipo de protección personal



ADVERTENCIA: Lea atentamente las instrucciones de advertencia siguientes antes de usar el producto.

- Siempre utilice equipo de protección personal homologado durante el funcionamiento. El equipo de protección personal no puede eliminar el riesgo de lesiones, pero reducirá el grado de lesiones en caso de que se produzca un accidente. Pida ayuda a su concesionario de servicio para elegir el equipo correspondiente.
- Utilice un casco protector aprobado.
- Use protección auricular aprobada. La exposición prolongada al ruido puede causar la pérdida permanente de la audición. Esté atento a las señales de advertencia o los avisos cuando utilice protectores auriculares. Siempre retire sus protectores auriculares apenas se detenga el motor.
- Utilice protección ocular aprobada para reducir el riesgo de lesiones causadas por objetos lanzados. Si utiliza una máscara de protección, entonces también debe utilizar gafas protectoras autorizadas. Las gafas protectoras autorizadas deben cumplir con la norma ANSI Z87.1 de EE. UU. o EN 166 para países de la UE. Los visores deben cumplir con la norma EN 1731.
- Utilice guantes resistentes.
- Utilice protección respiratoria aprobada. El uso de máquinas tales como cortadoras, amoladoras, taladros, que lijan o dan forma a materiales, puede generar polvo y vapores que pueden contener productos químicos peligrosos. Compruebe el origen del material que va a procesar y utilice una máscara respiratoria adecuada.
- Use vestimenta ceñida, reforzada y cómoda que permita una total libertad de movimiento. Las acciones de corte generan chispas que pueden prender fuego a la ropa. Husqvarna recomienda que lleve ropa de algodón retardante de llama o mezclilla gruesa. No use ropa de materiales como nailon, poliéster o rayón. Si estos materiales se encienden, pueden derretirse y adherirse a la piel. No utilice pantalones cortos.
- Utilice botas con punta de acero y suela antideslizante.



- La cadena de diamante podría generar chispas. Tenga siempre a mano un extintor de incendios.

Seguridad de vibración



ADVERTENCIA: Lea atentamente las instrucciones de advertencia siguientes antes de usar el producto.

- Durante el funcionamiento del producto, se transmiten vibraciones del producto al operador. El uso frecuente y regular del producto puede provocarle lesiones al operador o aumentar el grado de estas. Se pueden producir lesiones en los dedos, las manos, las muñecas, los brazos, los hombros o los nervios, así como en el riego sanguíneo u otras partes del cuerpo. Las lesiones pueden ser debilitantes o permanentes, y pueden aumentar gradualmente durante semanas, meses o años. Entre las posibles lesiones se incluyen daños en el sistema de circulación sanguínea, el sistema nervioso, las articulaciones y otras estructuras corporales.
- Los síntomas pueden presentarse durante el funcionamiento del producto o en otro momento. Si tiene síntomas y continúa utilizando el producto, los síntomas pueden aumentar o hacerse permanentes. Si se producen estos u otros síntomas, solicite asistencia médica:
 - Entumecimiento, pérdida de sensación, hormigueo, picazón, dolor, ardor, dolor pulsante, rigidez, aturdimiento, pérdida de fuerza, cambios en el color o en el estado de la piel.
- Los síntomas pueden aumentar con el frío. Utilice ropa de abrigo y mantenga las manos calientes y secas cuando utilice el producto en entornos fríos.
- Realice el mantenimiento del producto y utilícelo según se indica en el manual de usuario, para mantener un nivel de vibración correcto.
- El producto tiene un sistema amortiguador de vibraciones que disminuye las vibraciones de las manijas al operador. Deje que el producto haga el trabajo. No ejerza fuerza para empujar el producto. Sujete ligeramente el producto en las manijas, pero asegúrese de controlarlo y operarlo de forma

segura. No empuje las manijas en los topes más de lo necesario.

- Mantenga las manos solamente en las manijas. No acerque ninguna otra parte de cuerpo al producto.
- Detenga el producto de inmediato si se producen vibraciones fuertes repentinamente. No continúe la operación hasta eliminar la causa del aumento de las vibraciones.
- Cortar granito o concreto duro causa más vibración en el producto que cuando se corta hormigón blando. El equipo de corte romo, defectuoso, de tipo incorrecto o afilado incorrectamente, aumenta el nivel de vibración

Dispositivos de seguridad en el producto



ADVERTENCIA: Lea atentamente las instrucciones de advertencia siguientes antes de usar el producto.

- No utilice un producto con dispositivos de seguridad defectuosos.
- Revise los dispositivos de seguridad de forma regular. Si los dispositivos de seguridad están defectuosos, comuníquese con su taller de servicio aprobado por Husqvarna.
- No modifique los dispositivos de seguridad.
- No utilice el producto si las placas de protección, las cubiertas de protección, los interruptores de seguridad u otros dispositivos protectores presentan defectos o no están conectados.

Bloqueo del gatillo de alimentación y válvula ON/OFF para el agua

El bloqueo del gatillo de alimentación impide el funcionamiento accidental de la alimentación y ajusta la válvula ON/OFF para el agua.

Si coloca la mano alrededor del mango y presiona el bloqueo del gatillo de alimentación (A), este se libera (B) y se abre la válvula de agua.

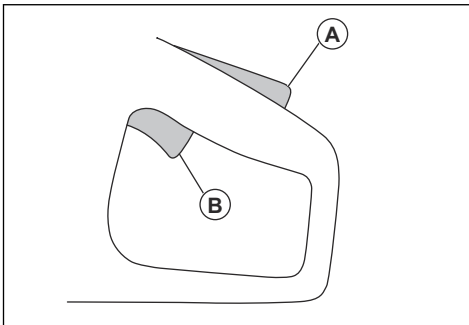

Si suelta el mango, el gatillo de alimentación y el bloqueo del gatillo de alimentación volverán a sus

posiciones iniciales. Esta función bloquea el gatillo de alimentación y detiene el producto. La válvula de agua vuelve a la posición de cerrado.

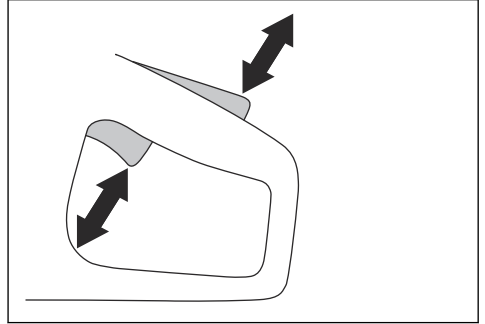

Comprobación del bloqueo del gatillo de alimentación

1. Asegúrese de que el gatillo de alimentación se bloquee en la posición de ralenti cuando se suelte el bloqueo del gatillo.

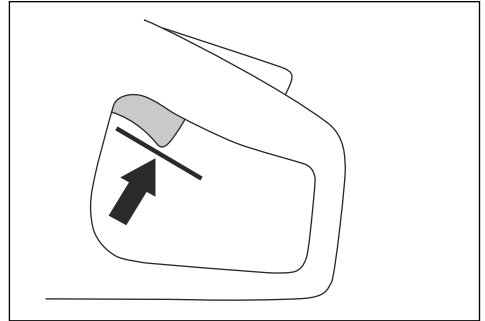

2. Presione el bloqueo del gatillo de alimentación y asegúrese de que vuelva a su posición cuando lo suelte.

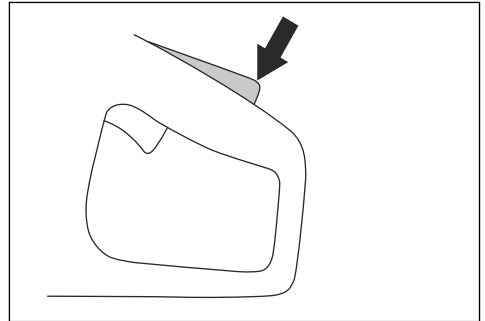

3. Asegúrese de que el gatillo de alimentación y el bloqueo del gatillo de alimentación se muevan libremente y que los resortes de retorno funcionen de manera correcta.

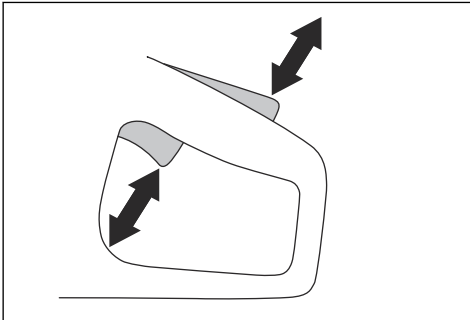

4. Encienda el producto y aplique la máxima velocidad.

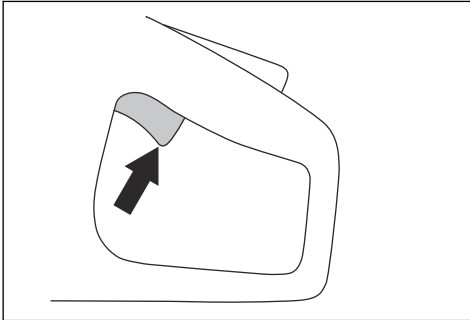

5. Suelte el control de potencia y asegúrese de que la cadena de diamante se detenga en menos de 10 segundos y permanezca inmóvil.

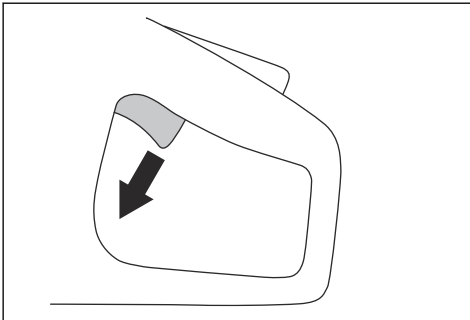

Protección para la mano



ADVERTENCIA: Asegúrese de que la protección para la mano esté correctamente instalada antes de arrancar el producto. No utilice el producto si la protección para la mano no se encuentra en su lugar, si presenta defectos o si tiene grietas.

La protección para la mano evita lesiones en las manos causadas por la cadena de diamante durante el funcionamiento.

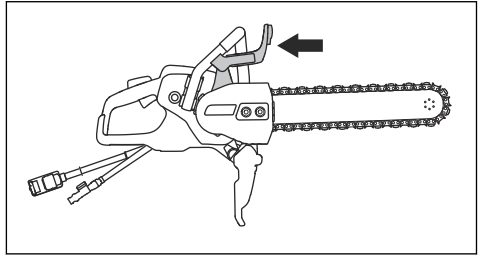

Para examinar la protección para la mano



ADVERTENCIA: Una protección para la mano dañada puede provocar lesiones.

1. Compruebe que la protección para la mano esté correctamente fijada y que no tenga señales de daños.
2. Asegúrese de que la protección para la mano no tenga grietas ni daños.
3. Reemplace la protección para la mano si está dañada.

Tapa de la transmisión, protección antisalpicaduras y protección del mango trasero



ADVERTENCIA: Asegúrese de que la tapa de la transmisión, la protección antisalpicaduras y la protección del mango trasero estén correctamente instaladas antes de arrancar el producto. No utilice el producto si no se encuentran en su lugar, si presentan defectos o si tienen grietas.

La tapa de la transmisión y la protección antisalpicaduras evitan lesiones en las manos causadas por la cadena de diamante durante el funcionamiento. La protección antisalpicaduras y el mango trasero evitan

lesiones si la cadena de diamante o partes del material cortado salen despedidas en la dirección del operador.

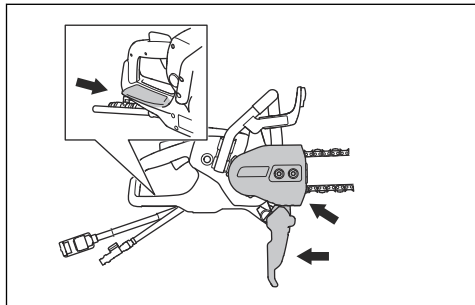

Para examinar la tapa de la transmisión, la protección antisalpicaduras y la protección del mango trasero



ADVERTENCIA: Una tapa de la transmisión, una protección antisalpicaduras o una protección del mango trasero dañadas pueden causar lesiones.

1. Asegúrese de que la tapa de la transmisión, la protección antisalpicaduras y la protección del mango trasero estén instaladas correctamente y no presenten señales de daño.
2. Asegúrese de que la tapa de la transmisión, la protección antisalpicaduras y la protección del mango trasero no presenten grietas ni están dañadas.
3. Sustituya la tapa de la transmisión, la protección antisalpicaduras y la protección del mango trasero si están dañadas.

Protección contra arranques y sobrecargas

El producto cuenta con Elgard™, una protección contra arranques y sobrecargas controlada electrónicamente. El sistema electrónico detiene la corriente de inmediato si la cadena de diamante no se mueve libremente.

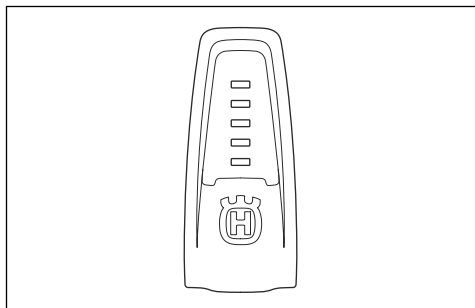

Para obtener información sobre las luces indicadoras, consulte la tabla en *Luces indicadoras del producto en la página 43*

Sistema amortiguador de vibraciones

El producto está equipado con un sistema amortiguador de vibraciones que está diseñado para minimizar las vibraciones y facilitar el trabajo. El sistema amortiguador de vibraciones del producto reduce la transmisión de vibraciones entre la unidad de motor o el equipo de corte y la unidad del mango del producto.

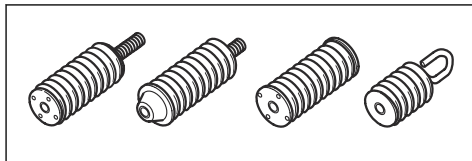

Para comprobar el sistema amortiguador de vibraciones



ADVERTENCIA: Asegúrese de que el motor esté apagado y que el enchufe esté desconectado.

1. Asegúrese de que no haya grietas o deformación en los amortiguadores de vibraciones. Sustituya los amortiguadores de vibraciones si están dañados.
2. Asegúrese de que los amortiguadores de vibraciones estén fijados correctamente a la unidad del motor y a la unidad del mango.

Instrucciones de seguridad para el mantenimiento



ADVERTENCIA: Lea atentamente las instrucciones de advertencia siguientes antes de usar el producto.

- Asegúrese de que el motor esté apagado y que el enchufe esté desconectado.
- Utilice equipo de protección personal. Consulte *Equipo de protección personal en la página 32*.
- Si el mantenimiento no se realiza de manera correcta y regular, aumenta el riesgo de sufrir lesiones y causar daños en el producto.
- Solo realice tareas de mantenimiento como se indica en el presente manual del usuario. Solicite a un taller de servicio aprobado que realice cualquier otro mantenimiento.
- Permita que un taller de servicio Husqvarna aprobado realice trabajos de mantenimiento en el producto con regularidad.
- Cambie las piezas dañadas, desgastadas o rotas.
- Siempre utilice accesorios originales.

Montaje

Cadena de diamante



ADVERTENCIA: Utilice siempre la barra guía y la cadena de diamante recomendadas.



ADVERTENCIA: Una rotura de la cadena de diamante puede causar lesiones graves si sale despedida en la dirección del operador. Un equipo de corte defectuoso o la combinación incorrecta de la espada guía y la cadena de diamante aumentan el riesgo de reculada. Utilice siempre las combinaciones recomendadas de barra guía y cadena de diamante.



ADVERTENCIA: Desconecte siempre el enchufe de la fuente de alimentación antes de limpiar, realizar mantenimiento o montar el producto.



ADVERTENCIA: No utilice el producto para cortar madera o material plástico.

Existen dos tipos básicos de cadenas de diamante:

- Eslabón de arrastre con tope (A).
- Cortadora con segmento de diamante (B).
- Eslabón de arrastre sin tope (C).

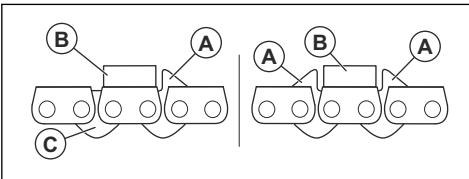

Paso de la cadena de diamante:

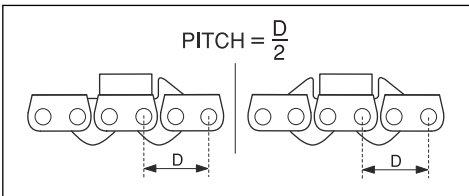

Cuando se utiliza una cadena de diamante con dos topes, se puede instalar en dos direcciones.

Cuando utilice una cadena de diamante con un tope, se debe instalar en la dirección correcta. Consulte la imagen que aparece a continuación.

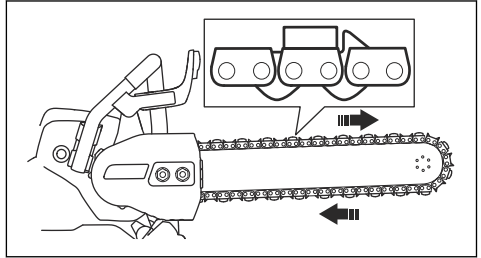

Para revisar la cadena de diamante

- Asegúrese de que la cadena de diamante esté intacta y en buenas condiciones. Los segmentos de la cadena de diamante no deben estar sueltos. Los segmentos deben tener el mismo desgaste y la misma altura. Si la cadena de diamante está dañada o desgastada, se debe reemplazar.
- Retire la cadena de diamante de la espada guía para su inspección en las siguientes situaciones:
 - a) Demasiada presión durante el funcionamiento causó una sobrecarga en la cadena de diamante.
 - b) La cadena de diamante está atascada.

Abrazadera de tubo

La abrazadera de tubo es un accesorio para este producto que ayuda a realizar cortes rectos y precisos en tuberías de hormigón.

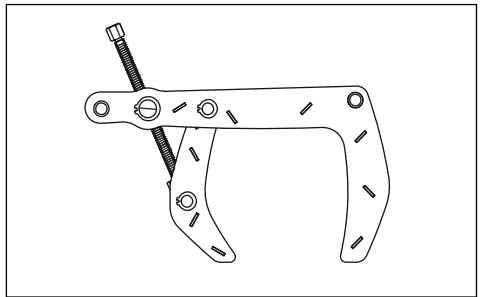

Funcionamiento

Reculada



ADVERTENCIA: Las reculadas son repentinas y pueden ser muy violentas. La cortadora puede salir despedida hacia arriba y hacia atrás en dirección al usuario en un movimiento giratorio, provocando lesiones graves o mortales. Es vital comprender las causas de las reculadas y cómo evitarlas antes de utilizar el producto.

Una reculada es el movimiento repentino hacia arriba que puede ocurrir si la cadena de diamante se atasca o se engancha en el sector de riesgo de reculada. La mayoría de las reculadas son pequeñas y poco peligrosas. No obstante, una reculada también puede ser muy violenta y lanzar la cortadora hacia arriba y hacia atrás en dirección al usuario con un movimiento giratorio, lo que podría provocar lesiones graves o incluso mortales.

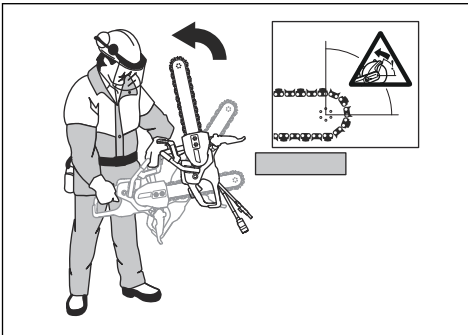

Fuerza reactiva

Una fuerza reactiva está siempre presente durante el corte. La fuerza tira del producto en dirección contraria al sentido de rotación de la cadena de diamante. La mayoría de las veces, esta fuerza es insignificante. Si la cadena de diamante se atasca o se engancha, la fuerza reactiva será considerable y podría no ser capaz de controlar la cortadora.

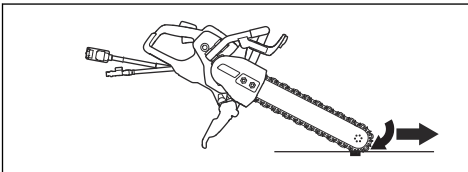

Nunca mueva el producto cuando el equipo de corte se encuentre girando. Las fuerzas giroscópicas pueden obstaculizar el movimiento específico

Sector de riesgo de reculada

Nunca utilice el sector de riesgo de reculada de la espada guía para cortar. Si la cadena de diamante se atasca o se engancha en el sector de riesgo de reculada, la fuerza reactiva empujará la cortadora hacia arriba y hacia atrás en dirección al usuario en un movimiento giratorio, provocando lesiones graves o mortales.

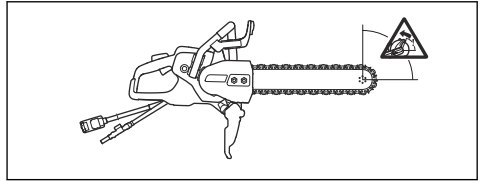

Reculada ascendente

Si se utiliza el sector de riesgo de reculada para cortar, la fuerza reactiva causa que la espada guía con la cadena de diamante ascienda en el corte. No utilice el sector de riesgo de reculada. Use el cuadrante inferior de la espada guía para evitar la reculada ascendente.

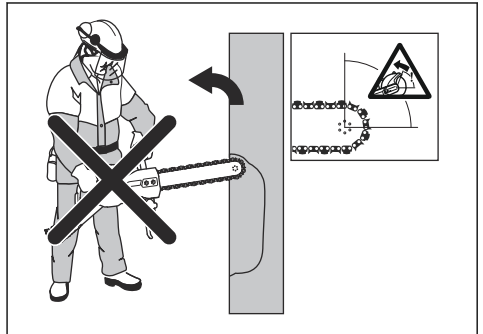

Reculada de compresión

Una compresión ocurre cuando el corte se cierra y comprime el equipo de corte. Si la cadena de diamante se atasca o se engancha, la fuerza reactiva será considerable y podría no ser capaz de controlar la cortadora.

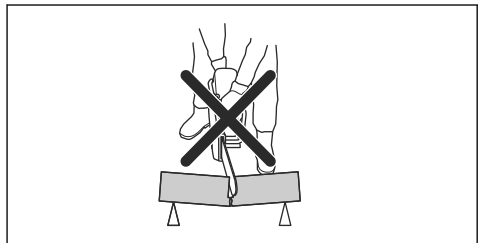

Si la cadena de diamante se atasca o se engancha en el sector de riesgo de reculada, la fuerza reactiva empujará la cortadora hacia arriba y hacia atrás en dirección al usuario en un movimiento giratorio, provocando lesiones graves o mortales. Preste atención al posible movimiento de la pieza de trabajo o cualquier otro movimiento que pueda ocurrir y que pueda causar que se cierre el corte y se atasque el equipo de corte.

Para el corte de tuberías



ADVERTENCIA: Si la cadena de diamante se atasca en el sector de riesgo de reculada, puede provocar una reculada grave.

Se debe tener especial cuidado al cortar las tuberías. Si la tubería no está sujeta correctamente y el corte se mantiene abierto durante todo el tiempo, la espada guía se puede comprimir. Tenga especial cuidado cuando corte una tubería con un extremo acampanado o una tubería dentro de una zanja, ya que si no está sujeta correctamente, podría hundirse y comprimir la espada guía.

Si se permite que la tubería se caiga y cierre el corte, la espada guía se atascará en el área de reculada y podría producirse una reculada grave. Si la tubería está sujeta correctamente, el extremo de la tubería se moverá hacia abajo, se abrirá el corte y no se producirá ningún apriete.

1. Asegure la tubería para que no se mueva ni gire durante el corte.

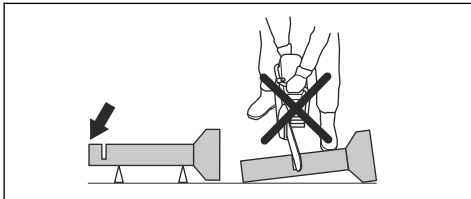

2. Corte la sección "I" de la tubería.

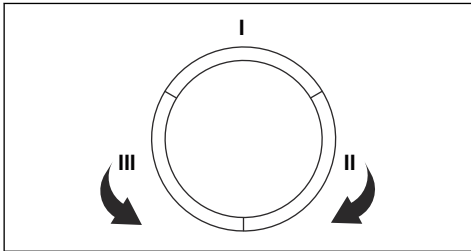

3. Asegúrese de que el corte se abre para evitar la compresión.

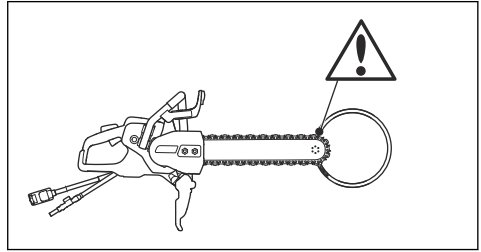

4. Muévase al lado "II" y corte desde la sección I hasta la parte inferior de la tubería.
5. Muévase al lado "III" y corte la parte restante de la tubería finalizando en la parte inferior.

Para evitar una reculada



ADVERTENCIA: Evite situaciones en las que existe riesgo de reculada. Tenga cuidado cuando utilice la cortadora y asegúrese de que la cadena de diamante nunca se apriete en el sector de riesgo de reculada.



ADVERTENCIA: Tenga cuidado cuando ponga la cadena de diamante en un corte previo.



ADVERTENCIA: Asegúrese de que la pieza de trabajo no se pueda mover durante una operación de corte.



ADVERTENCIA: Solo usted y una técnica de trabajo adecuada pueden eliminar la reculada y sus peligros.

- Apoye siempre la pieza de trabajo para que el corte se pueda mantener abierto durante el corte. Cuando el corte está abierto, no hay reculada. Si el corte se cierra y atasca la cadena de diamante, existe un riesgo de reculada.

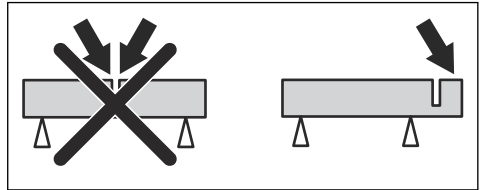

Antes de arrancar el producto

- Lea atentamente el manual del usuario y asegúrese de entender las instrucciones.

- Realice el mantenimiento diario. Consulte *Programa de mantenimiento en la página 44*.
- Asegúrese de que la unidad de alimentación está conectada a una toma de corriente con conexión a tierra.
- Asegúrese de que el voltaje de la red de electricidad corresponda a la especificación de la placa de características del producto.
- Asegúrese de que solo personas autorizadas estén en la zona de trabajo.
- Asegúrese de encontrarse en una posición segura y estable durante la operación.
- Utilice siempre una unidad de alimentación equipada con un dispositivo de corriente residual (RCD, por su sigla en inglés). Para obtener información sobre la unidad de alimentación, consulte el manual del usuario.
- Asegúrese de que el conector de agua está acoplado a un suministro de agua. Consulte *Para conectar el suministro de agua en la página 40*.
- Asegúrese de que solo personas autorizadas estén en la zona de trabajo.
- No mueva el producto cuando el equipo de corte gire.
- Sostenga el producto con ambas manos. Sostenga el producto firmemente con los pulgares y los dedos alrededor de las manijas de plástico con aislamiento. La mano derecha debe estar en el mango trasero y la mano izquierda en el mango delantero. Todos los operadores deben sostener el producto de este modo. No utilice la cortadora con una sola mano.

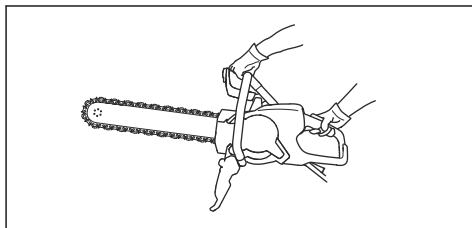

Técnicas básicas de trabajo



ADVERTENCIA: No tire el producto hacia un lado. La cadena de diamante puede romperse y causar lesiones graves al operador o a las personas que se encuentren cerca.



ADVERTENCIA: No amole con el lado de la espada guía y la cadena de diamante. La barra guía y la cadena de diamante pueden romperse y causar lesiones al operador o a las personas que se encuentren cerca. Utilice solo la sección de corte.



ADVERTENCIA: Compruebe que la cadena de diamante esté correctamente instalada y que no muestre señales de daños.



ADVERTENCIA: No utilice el producto para cortar madera o material plástico.



ADVERTENCIA: Cortar metales genera chispas que podrían provocar un incendio. No utilice el producto cerca de sustancias o gases inflamables.

- Este producto está diseñado para cortar hormigón, ladrillos y distintos tipos de piedra. No utilice el producto para otras tareas.
- No corte materiales de asbesto.

- Mantenga todas las partes del cuerpo lejos de la cadena de diamante giratoria. Tocar una cadena de diamante giratoria puede provocar lesiones graves o la muerte.
- Colóquese en paralelo a la espada guía. Evite permanecer de pie justo detrás. En el caso de una reculada, el producto se moverá en el plano de la espada guía.

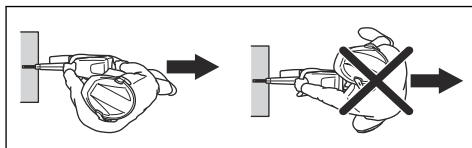

- No se aleje del producto con el motor encendido. Antes de alejarse del producto, detenga el motor y asegúrese de que no exista riesgo de un arranque accidental.
- No utilice el sector de riesgo de reculada de la espada guía para cortar. Consulte *Sector de riesgo de reculada en la página 37* para obtener instrucciones.
- Tenga cuidado cuando trabaje en esquinas y ángulos puntiagudos. Evite rebotar y enganchar los materiales. Puede provocar la pérdida de control y reculadas.
- No utilice el producto antes de que el área de trabajo esté despejada y los pies y el cuerpo estén en una posición estable.
- No corte por encima de la altura de los hombros.
- No opere el equipo desde una escalera. Utilice una plataforma o un andamio si debe realizar un corte por encima de los hombros. No se estire demasiado.
- Permanezca a una distancia cómoda de la pieza de trabajo.
- Asegúrese de que el equipo de corte pueda moverse libremente cuando arranque el motor.

- Utilice la cadena de diamante con cuidado cuando funcione a una velocidad de rotación alta (aceleración máxima). Mantenga el producto a máxima velocidad hasta finalizar el corte.
- Deje que el producto haga el trabajo. No empuje la cadena de diamante.
- Introduzca el producto alineado con la espada guía y la cadena de diamante. Si se ejerce presión desde un lado, se puede dañar la espada guía y la cadena de diamante y es muy peligroso.
- Mueva la cadena lentamente hacia delante y hacia atrás para obtener un área de contacto pequeña entre la cadena de diamante y el material que se va a cortar. Esto disminuye la temperatura de la cadena y es una forma eficaz de cortar.

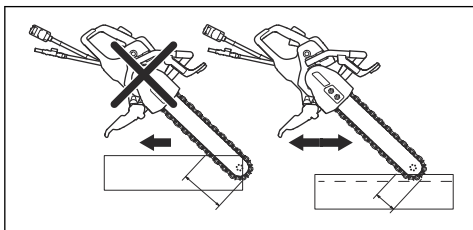

Para verificar el estado del RCD 3

1. Arranque el producto, consulte *Para poner en marcha el producto en la página 41*.
2. Examine los orificios de inspección y presione el botón de prueba del RCD.

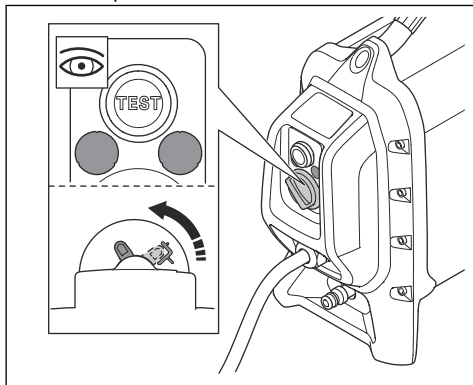

3. Asegúrese de que el RCD se mueva y que se desconecta de la fuente de alimentación del producto.
4. Gire la perilla de restablecimiento del RCD para restablecer el RCD.

Para ajustar la protección antisalpicaduras



ADVERTENCIA: La protección antisalpicaduras siempre debe estar instalada en el producto.

La sección trasera de la protección antisalpicaduras debe estar alineada con la pieza de trabajo.

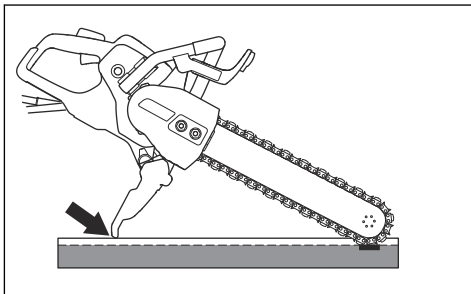

1. Empuje la protección antisalpicaduras hacia delante o hacia atrás para ajustarla.
2. Asegúrese de que la protección antisalpicaduras está en la posición correcta antes de utilizar el producto.

Para conectar el suministro de agua



PRECAUCIÓN: Siempre aplique agua cuando utilice el producto. El corte en seco provoca sobrecalentamiento.



PRECAUCIÓN: Utilice la presión correcta del agua para mantener la cadena de diamante y los segmentos fríos cuando corte. Si la manguera de agua se desprende de la fuente de suministro, la presión del agua suministrada puede ser demasiado alta.

1. Conecte la manguera al suministro de agua. Para obtener información sobre el flujo de agua más bajo permitido, consulte #.

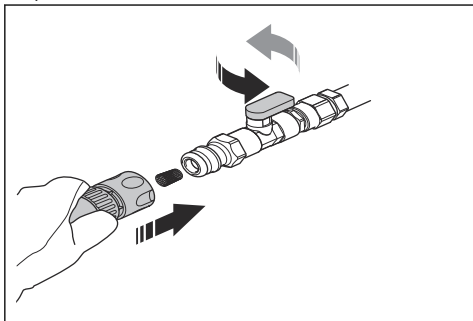

Nota: El racor de la manguera del producto tiene un filtro.

2. Gire la válvula de agua del conector para abrir el flujo de agua.

Para afilar la cadena de diamante

Las cadenas de diamante pueden desafilarse cuando se utiliza la presión de alimentación equivocada o cuando se cortan ciertos materiales, como hormigón armado duro. Si se utiliza una cadena de diamante desafilada, esta se calienta demasiado al cortar, lo que puede provocar que se aflojen los segmentos de diamante.

- Corte en material blando como arenisca o ladrillo para afilar la cadena de diamante.

Para poner en marcha el producto

1. Sostenga el mango trasero con la mano derecha.

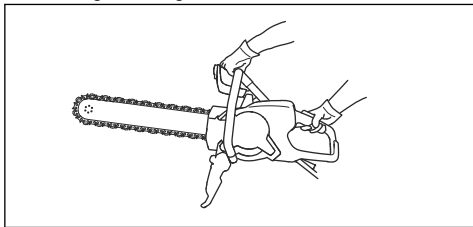

2. Presione el bloqueo del gatillo de alimentación y mantenga presionado el gatillo de alimentación.

Materiales aprobados



ADVERTENCIA: No realice modificaciones en el producto para cortar otros materiales que no sean hormigón, ladrillos y distintos tipos de piedra. No instale una cadena de sierra de madera en el producto.

Este producto está diseñado para cortar hormigón, ladrillos y distintos tipos de piedra. No utilice el producto en otros materiales. Los segmentos o la cadena de diamante pueden romperse.

Para cortar hormigón armado

- Corte el armado junto con la mayor cantidad de hormigón posible. Esto reduce el desgaste de la cadena de diamante.

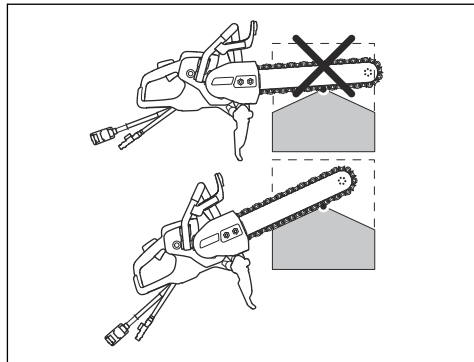

Para cortar un objeto grueso

1. Sujete el producto en ángulo como se muestra en la ilustración.

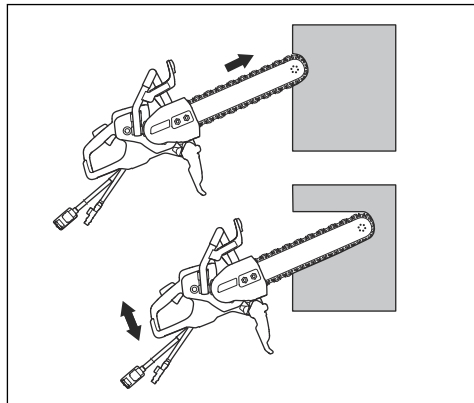

2. Empuje el extremo inferior de la punta de la espada guía 10 cm/3,94" hacia la pared. Al mismo tiempo, levante el cuerpo del producto hasta que la espada guía esté horizontal.
3. Baje y levante el cuerpo del producto mientras continúa empujando la espada guía y la cadena de diamante hacia la pared.

Para realizar un corte recto

1. Coloque un objeto recto y largo como soporte a lo largo de la línea donde se va a realizar el corte.

- Para obtener un mejor resultado, corte primero con un cortadora Husqvarna con una cuchilla precortada especial.



ADVERTENCIA: Nunca utilice una cortadora con un disco de corte estándar para el primer corte. El disco de corte estándar realiza un corte de ranura que es demasiado delgado. Cuando luego corte con la cadena del diamante, la ranura demasiado delgada causa una reculada peligrosa y atascamientos del disco de corte circular.

- Corte toda la longitud del corte a una profundidad de 2 a 3 cm/0,79 a 1,18" con el extremo inferior de la espada guía. Mantenga la espada guía contra el soporte para realizar el corte recto.
- Levante la espada guía y la cadena de diamante del corte.
- Vuelva al inicio del corte y corte de 2 a 3 cm/0,79 a 1,18" nuevamente hasta que la longitud total del corte tenga una profundidad de 5 a 10 cm/1,97 a 3,94".
- Revise *Para cortar un objeto grueso en la página 41* para obtener más instrucciones.

Para cortar con un movimiento hacia arriba y hacia abajo

- Utilice un movimiento hacia arriba y hacia abajo para cortar la pieza de trabajo. El producto solo se mantiene recto en los extremos de los cortes.

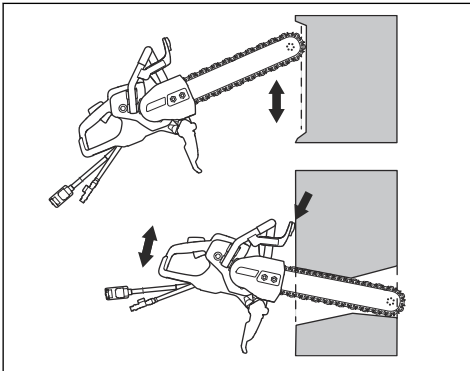

- Use la protección para la mano como tope.

Para cortar orificios



ADVERTENCIA: Asegúrese de que las piezas grandes cortadas no caigan sobre el operador ni sobre el producto durante el corte.



PRECAUCIÓN: Las piezas cortadas pueden caerse y causar daños al producto si los cortes se realizan en la secuencia incorrecta. Realice siempre el corte horizontal inferior antes del corte horizontal superior.

- Coloque un soporte (A) a lo largo de la zona que se va a cortar (B) para asegurarse de que la pieza cortada no se pueda caer.

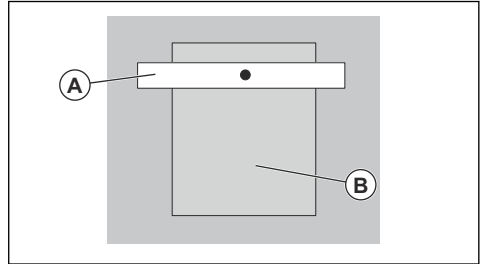

- Realice el corte horizontal inferior (C).

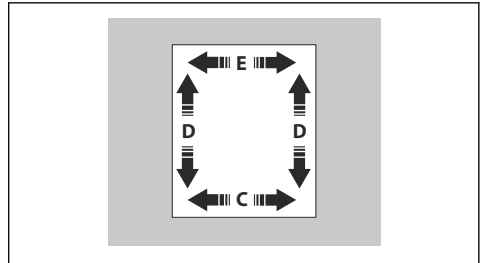

- Realice los 2 cortes verticales (D).
- Realice el corte horizontal superior (E).

Para detener el producto

Hay dos procedimientos que permiten detener el motor.

- Suelte el gatillo de alimentación para detener el motor.

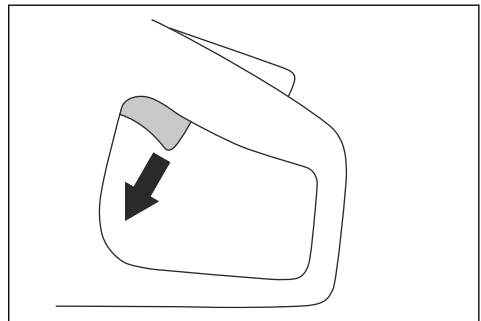

- Presione el botón de detención de emergencia de la unidad de alimentación. Para obtener información sobre la unidad de alimentación, consulte el manual del usuario.

Luces indicadoras del producto

Indicación	Causa	Paso
Una luz verde parpadea.	El producto está conectado a una unidad de alimentación y se puede utilizar. La salida de potencia es inferior al 70 % de la salida máxima disponible durante el funcionamiento.	N/A
Dos luces verdes parpadean.	La salida de potencia es de un 70 % a un 90 % de la salida máxima disponible durante el funcionamiento.	N/A
Tres luces verdes parpadean.	La velocidad de corte está en su capacidad máxima. La salida de potencia es de un 90 % de la salida máxima disponible durante el funcionamiento.	N/A
Tres luces verdes y una amarilla parpadean.	La salida de potencia desciende.	Disminuya la carga.
Tres luces verdes, una amarilla y una roja parpadean.	El producto está muy caliente.	Disminuya la carga o aumente el flujo de agua o el flujo de aire para reducir la temperatura.
Todas las luces indicadoras de estado parpadean.	El producto está muy caliente.	Disminuya la carga o aumente el flujo de agua o el flujo de aire para reducir la temperatura.
	La potencia disminuye.	Aumente el flujo de agua o el flujo de aire para reducir la temperatura.
	El sistema se encuentra en el modo de apagado automático.	Coloque la unidad de alimentación en un lugar con una temperatura inferior. Consulte el manual de usuario de la unidad de alimentación para conocer más instrucciones.

Mantenimiento

Introducción



ADVERTENCIA: Lea detenidamente el capítulo de seguridad antes de realizar mantenimiento en el producto.

Para todos los trabajos de mantenimiento y reparación del producto, se requiere capacitación especial.

Garantizamos la disponibilidad de reparaciones y servicios profesionales. Si el concesionario no cuenta con un taller de servicio, pídale información acerca del taller de servicio más cercano.

Para obtener piezas de repuesto, consulte a su distribuidor o taller de servicio Husqvarna.

Programa de mantenimiento

Mantenimiento	Diario	Semanalmente o cada 40 horas
Limpie las partes exteriores del producto.	X	
Realice una inspección general.	X	
Lubrique la cadena de diamante y la espada guía para evitar la corrosión.	X	
Revise el sistema de agua.	X	
Asegúrese de que el gatillo de alimentación y el bloqueo del gatillo de alimentación funcionen correctamente en términos de seguridad.	X	
Realice una comprobación de la protección para la mano, la protección trasera para la mano, la tapa de la transmisión y la protección antisalpicaaduras.	X	
Verifique la espada guía y la cadena de diamante.	X	
Verifique el sistema amortiguador de vibraciones.		X
Verifique la chaveta y el piñón rim cuando sustituya la cadena de diamante.	X	

Para limpiar por fuera



ADVERTENCIA: No use limpiadores de alta presión para limpiar el producto.

- Enjuague el producto por fuera con agua limpia después de cada día de funcionamiento. Si es necesario, utilice un cepillo.

Para hacer una inspección general

- Asegúrese de que las tuercas y los tornillos en el producto estén apretados.
- Asegúrese de que los cables del producto no estén en una posición en que puedan dañarse.
- Revise si las piezas eléctricas presentan daños. No utilice un producto que tenga piezas eléctricas dañadas.

Para revisar la chaveta y el piñón rim

- Examine la chaveta y el piñón rim en busca de desgaste. Si es necesario, cámbielos.

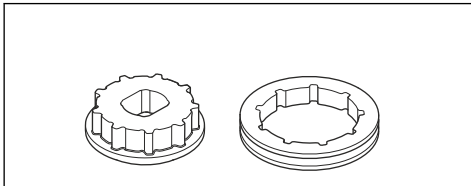

Para sustituir el piñón rim



ADVERTENCIA: Utilice guantes protectores para evitar lesiones causadas por la cadena de diamante.

1. Suelte las tuercas de la espada y retire la tapa de la transmisión.
2. Retire el tornillo central (A) y la arandela de la tuerca (B) con la llave combinada.

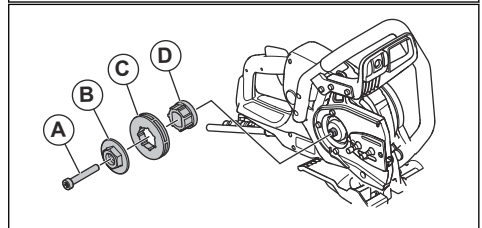
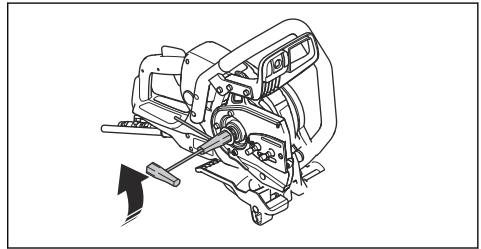

3. Retire el piñón rim (C).
4. Instale el nuevo piñón rim (0,444") en la chaveta con siete empalmes (D) en el producto.

5. Instale la arandela de la tuerca, el tornillo central y la tapa de la transmisión.
6. Instale la tapa de la transmisión y apriete las tuercas de la espada manualmente. Gire el tornillo de tensado de cadena hacia la derecha para apretar la cadena de diamante.

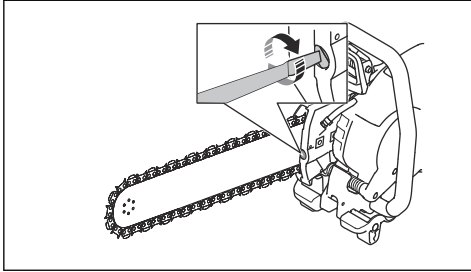

7. Para obtener la tensión correcta de la cadena de diamante, sujete la punta de la espada guía. A continuación, apriete las tuercas de la espada con la llave combinada. Asegúrese de que puede tirar fácilmente de la cadena de diamante alrededor de la espada guía con la mano.

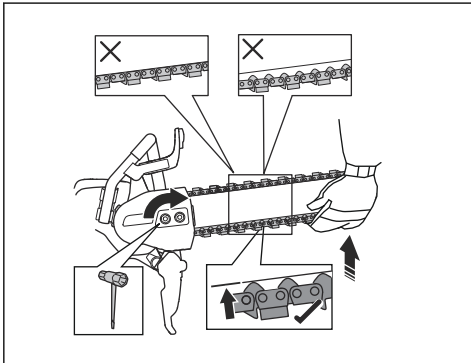

Para instalar la espada guía y la cadena de diamante



ADVERTENCIA: Utilice guantes protectores para evitar lesiones causadas por la cadena de diamante.

1. Suelte las tuercas de la espada y retire la tapa de la transmisión.

2. Retire el tornillo central y la arandela de la tuerca con la llave combinada.

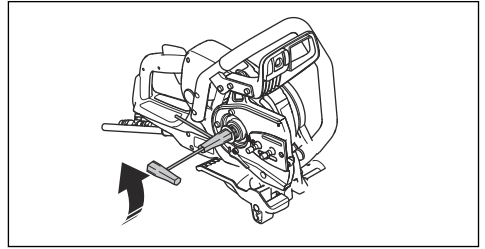

3. Coloque la cadena de diamante en la espada guía. Comience en el lado superior de la espada guía (A).

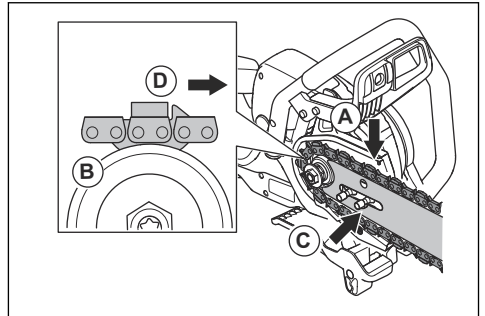

4. Coloque la cadena de diamante en el piñón rim (B).
5. Instale la espada guía y la cadena de diamante en los tornillos de la espada. Alinee el orificio en la espada guía con el pasador de ajuste de tensión para la cadena de diamante. Asegúrese de que los eslabones de arrastre de la cadena de diamante encajen correctamente en el piñón rim. Asegúrese de que la cadena de diamante esté correctamente instalada en la ranura de la espada guía (C).
6. Asegúrese de que los topes de los eslabones de arrastre estén orientados hacia delante en el reborde superior de la espada guía (D).
7. Instale la tapa de la transmisión y apriete las tuercas de la espada manualmente. Gire el tornillo de tensado de cadena hacia la derecha para apretar la cadena de diamante.

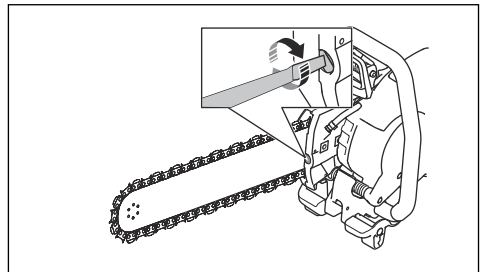

- Para obtener la tensión correcta de la cadena de diamante, sujete la punta de la espada guía. A continuación, apriete las tuercas de la espada con la llave combinada. Asegúrese de que puede tirar fácilmente de la cadena de diamante alrededor de la espada guía con la mano.

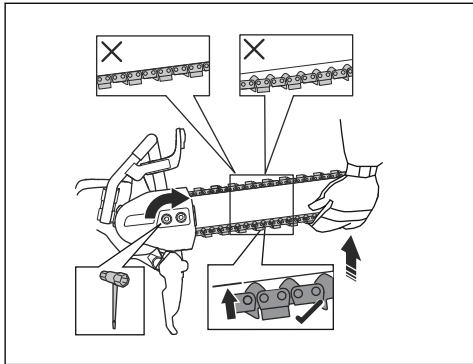

Para ajustar la tensión de la cadena de diamante



ADVERTENCIA: Utilice guantes protectores para evitar lesiones causadas por la cadena de diamante.



ADVERTENCIA: Una cadena de diamante con una tensión incorrecta se puede soltar de la espada guía y causar lesiones graves o fatales.

La cadena de diamante se alarga con el uso. Ajuste la cadena de sierra con regularidad.

- Verifique la soltura entre el eslabón de arrastre y la espada guía. Si se mueve más de 12 mm/1/2" (A), se debe apretar la cadena de diamante.

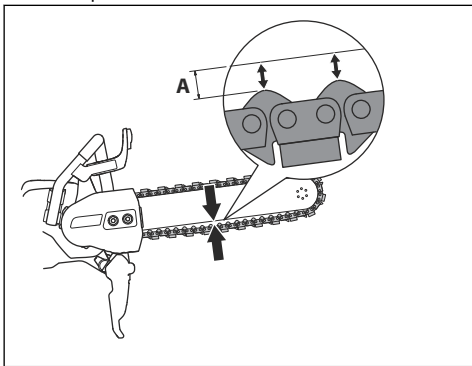

- Afloje las tuercas de la espada con la llave combinada. Luego, apriete las tuercas de la espada con la mano lo más fuerte que pueda.

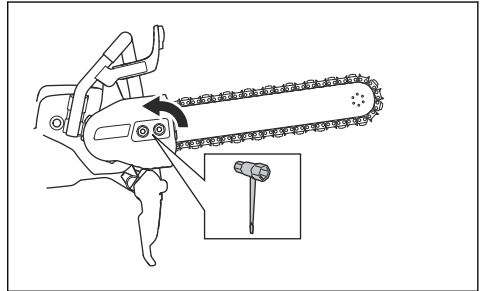

- Levante la parte delantera de la espada guía. Ajuste la tensión de la cadena de diamante con el tornillo de tensado de cadena. Apriete la cadena de diamante hasta que quede apretada contra la parte inferior de la espada guía. Asegúrese de poder jalar la cadena de diamante con libertad de forma manual y sin que cuelgue de la espada guía.

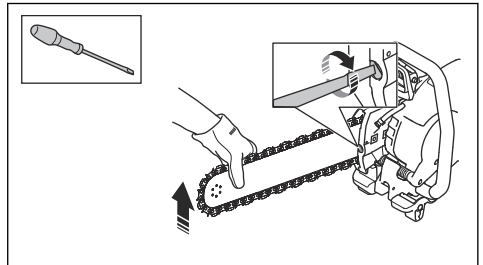

- Mientras levanta la parte delantera de la espada guía, utilice la llave combinada para apretar las tuercas de la espada. Asegúrese de poder jalar la cadena de diamante con libertad de forma manual y sin que cuelgue de la espada guía.

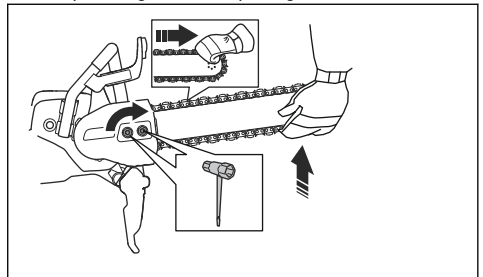

Para comprobar la espada guía

- Examine si hay rebabas en los bordes de la espada guía. Quite las rebabas con una lima.

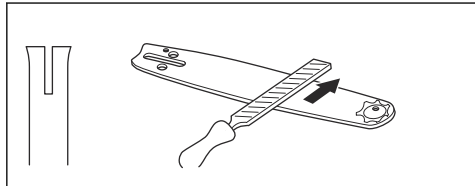

- Examine la ranura de la espada guía para ver si hay desgaste. Reemplace la espada guía si es necesario.

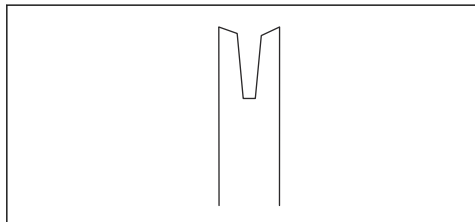

- Examine si la punta de la espada guía está áspera o está muy gastada.

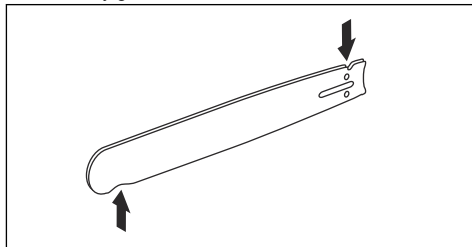

- Para extender el ciclo de vida de la espada guía, gírela diariamente.

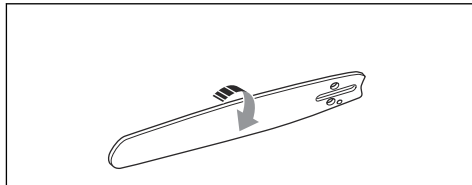

Solución de problemas

Problema	Causas	Solución
El producto no arranca.	El cable de alimentación está desconectado o dañado.	Conecte el cable de alimentación o, si es necesario, reemplácelo.
	El botón de detención de emergencia de la unidad de alimentación está acoplado.	Gire el botón de detención de emergencia de la unidad de alimentación hacia la derecha para desacoplarlo.
La cadena de diamante no gira.	La tensión de la cadena de diamante es demasiada. La cadena de diamante se debe girar fácilmente alrededor de la espada guía con la mano.	Ajuste la tensión de la cadena de diamante.
	La cadena de diamante no está instalada correctamente.	Asegúrese de que la cadena de diamante esté instalada correctamente.
Los niveles de vibración son demasiado altos.	La cadena de diamante no está instalada correctamente.	Asegúrese de que la cadena de diamante y la espada guía estén correctamente instaladas. Asegúrese de que la cadena de diamante y la espada guía no estén dañadas.
	La cadena de diamante está defectuosa.	Reemplace la cadena de diamante.
	El amortiguador de vibraciones está defectuoso.	Comuníquese con un taller de servicio autorizado.
El producto corta demasiado lento.	La cadena de diamante no está afilada.	Corte en material blando, como arenisca o ladrillo.
	El operador no aplica presión suficiente al producto durante la operación.	Aplique más presión al producto durante el funcionamiento.

Problema	Causas	Solución
Las cadenas de diamante se alargan con el uso.	Presión de agua demasiado baja.	Aumente la presión del agua.
La temperatura del producto es demasiado alta.		
La cadena de diamante se rompe o descarrila.	Tensión incorrecta de la cadena de diamante.	Ajuste la tensión de la cadena de diamante.
	Cortó en una ranura más pequeña que los segmentos de la cadena del diamante.	Utilice las técnicas de trabajo correctas. Consulte <i>Técnicas básicas de trabajo en la página 39</i> .
	El operador no aplica presión suficiente al producto durante la operación.	Aplique más presión al producto durante el funcionamiento.

Transporte, almacenamiento y eliminación de residuos

Transporte y almacenamiento

- Asegure bien el producto durante el transporte para evitar daños y accidentes.
- Mantenga el producto en un área cerrada para evitar que los niños u otras personas sin autorización puedan acceder a él.
- Mantenga el producto en condiciones secas y sin escarcha.
- Examine el producto en busca de daños por transporte y almacenamiento.

Eliminación

Los símbolos en el producto o en su embalaje indican que este producto no se puede tratar como residuo doméstico. Debe enviarse a una estación de reciclaje apropiada para la recuperación del equipo eléctrico y electrónico.

Si se asegura de mantener correctamente esta máquina, puede contribuir a contrarrestar los posibles efectos negativos en el medioambiente y en las personas que, de lo contrario, podrían resultar afectadas debido a la gestión incorrecta de los residuos de este producto. Para obtener información más detallada sobre el reciclaje de este producto, comuníquese con su municipalidad, servicio de

recolección de residuos domésticos o con la tienda donde compró el producto.

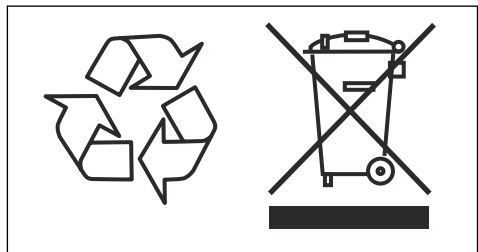

Datos técnicos

Datos técnicos

Motor	
Motor eléctrico	HF Alta frecuencia
Velocidad máxima de eje de salida, rpm	8800
Funcionamiento trifásico, salida del motor - kW máx.	5,5
Funcionamiento monofásico, salida del motor - kW máx.	3
Monofásico, V	120-240
Peso	
Paquete de cortadora con cable, sin equipo de corte, kg/lb	9,1/20
Refrigeración por agua	
Refrigeración por agua del motor	Sí
Refrigeración por agua del equipo de corte	Sí
Presión recomendada del agua, bares/PSI	1,5–6/21,8–87
Flujo de agua mín. recomendado, l/min, qt/min	4,5 a una temperatura del agua de 15 °C, 4,7 a una temperatura del agua de 59 °F
Racor de conexión	Tipo Gardena

Especificación de equipo de corte recomendado

Espada guía/cadena de diamante	Cantidad de segmentos de la cadena de diamante	Ancho del segmento de la cadena de diamante, mm/pulg	Paso de la cadena de diamante, mm/pulg	Profundidad de corte máx., mm/pulg	Velocidad de la cadena de diamante al régimen de potencia máxima del motor, m/s (pies/s)
12"/0,444"	25	5,7/0,22	11,582/0,444	350/14	26/85
14"/ $\frac{3}{8}$ "	32	5,7/0,22	9,525/ $\frac{3}{8}$	400/16	24/79
16"/0,444"	29	5,7/0,22	11,582/0,444	450/18	26/85

Combinaciones de chavetas para diferentes equipos de corte

Chaveta	Piñón rim, pulgada	Espada guía, pulgada	Cadena de diamante, pulgada
Se suministra con K 7000 Chain	Se adquiere por separado		
Siete empalmes	0,444	0,444	0,444
Nueve empalmes	$\frac{3}{8}$	$\frac{3}{8}$	$\frac{3}{8}$

Declaración de conformidad

FCC: Declaración de conformidad del proveedor

Descripción de la pieza	Máquina cortadora portátil
Marca	Husqvarna
Tipo/modelo	K 7000 Chain
Identificación	Los números de serie desde 2020 y en adelante.

47 CFR § 2.1077 Información de cumplimiento

Parte responsable Husqvarna Construction Products
North America, Inc. 17400 W 119th Street Olathe,
Kansas 66061 EE. UU.

Información de contacto para EE. UU.: Neil Stanford,
gerente de cumplimiento, número telefónico:
913-928-1000

Declaración de conformidad de la FCC Los cambios o modificaciones que no estén expresamente aprobados por Husqvarna pueden anular el cumplimiento del equipo respecto de las normas de la FCC y limitar la autoridad del usuario para operar el equipo.

Nota: Este equipo se probó y se comprobó que cumple con los límites de un dispositivo digital de Clase A, conforme con la Parte 15 de las Reglas de FCC. Estos límites están diseñados para proporcionar una protección razonable contra interferencias perjudiciales cuando el equipo se utiliza en un entorno comercial. Este equipo genera, utiliza y puede irradiar energía de radiofrecuencia y, si no se instala ni se utiliza según el manual de instrucciones, puede causar interferencias perjudiciales para las radiocomunicaciones. Es probable que el funcionamiento de este equipo en un área residencial cause interferencia perjudicial, en cuyo caso el usuario deberá corregir la interferencia y asumir el costo correspondiente.

Table des matières

Introduction.....	51	Dépannage.....	72
Sécurité.....	53	Transport, entreposage et mise au rebut.....	73
Montage.....	60	Données techniques.....	74
Fonctionnement.....	62	Déclaration de conformité.....	75
Entretien.....	68		

Introduction

Responsabilité du propriétaire



AVERTISSEMENT : Des

opérations de coupe, de surfaçage ou de perçage du béton ou de la pierre, particulièrement lorsque les conditions sont sèches, génèrent de la poussière qui contient souvent de la silice. La silice est un composant de base du sable, du quartz, de la brique de l'argile, du granit et de nombreux autres pierres et minéraux. L'exposition à une quantité excessive de ces poussières peut entraîner :

une maladie respiratoire (réduisant la capacité à respirer), notamment la bronchite chronique, la silicose et la fibrose pulmonaire causée par l'exposition à la silice. Ces maladies peuvent être fatales;

Des irritations et éruptions cutanées.

Le cancer, selon le NTP (National Toxicology Program) et le CIRC (Centre international de Recherche sur le Cancer).

Prendre les précautions suivantes :

Éviter l'inhalation et le contact cutané avec les poussières, brouillards et fumées.

Porter et veiller à ce que les personnes à proximité portent un dispositif de protection respiratoire approprié, tel un masque antipoussière filtrant les particules microscopiques. (Voir OSHA 29 CFR Part 1926.1153)

Pour réduire les émissions de poussières, utiliser de l'eau pour agglomérer ces dernières, lorsque cela est possible. Si une

opération à sec est nécessaire, utiliser un extracteur de poussière adéquat.

Il est de la responsabilité du propriétaire ou de l'employeur de s'assurer que l'utilisateur possède les connaissances nécessaires pour manipuler le produit en toute sécurité. Les superviseurs et les utilisateurs doivent avoir lu et compris le manuel d'utilisation. Ils doivent être conscients de ce qui suit :

- Les consignes de sécurité relatives au produit.
- L'éventail d'applications du produit et ses limites.
- La manière dont le produit doit être utilisé et entretenu.

Des règlements locaux ou nationaux pourraient limiter l'utilisation de ce produit. Découvrir les règlements en vigueur où le travail est exécuté avant d'utiliser le produit.

Description du produit

Cet outil Husqvarna K 7000 Chain est une découpeuse portative. Pour faire fonctionner le produit, le brancher sur le bloc d'alimentation nécessaire.

Utilisation prévue

Ce produit est utilisé pour couper des matériaux durs comme la maçonnerie et l'acier. Ne pas utiliser l'outil pour d'autres tâches.

Le travail est constamment en cours pour augmenter votre sécurité et l'efficacité pendant l'utilisation. Pour obtenir de plus amples renseignements, communiquer avec votre centre de services.

Remarque : Les réglementations nationales peuvent limiter l'utilisation du produit.

Présentation de l'appareil

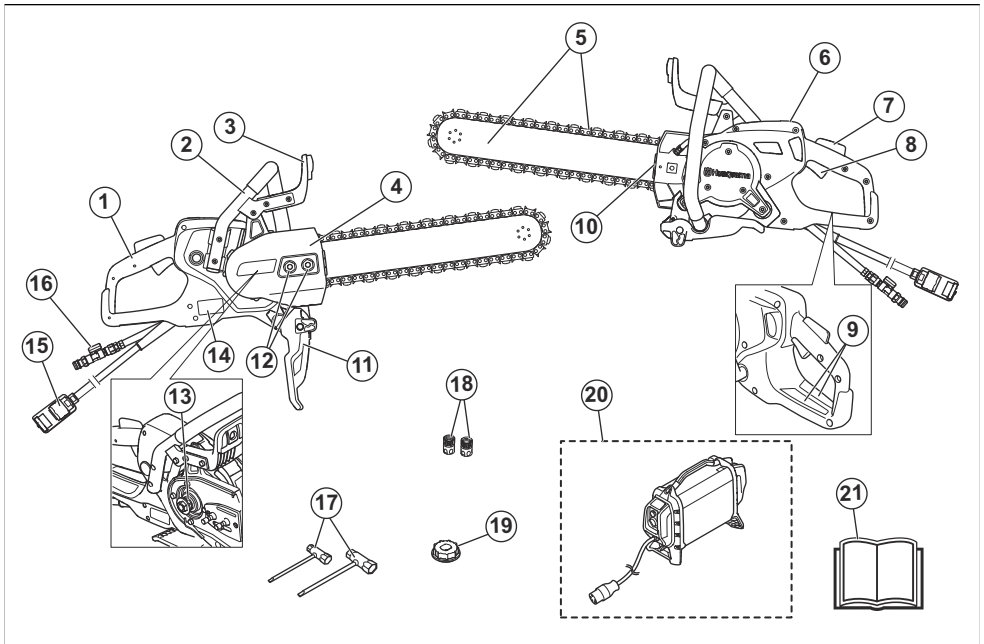

1. Poignée arrière
2. Poignée avant
3. Protège-mains
4. Cache de transmission
5. Guide-chaîne et chaîne diamantée (non fournis)
6. Écran
7. Mécanisme de verrouillage de la gâchette
8. Gâchette
9. Autocollant d'information et d'avertissement
10. Tendeur de chaîne diamantée
11. Dispositif de protection contre les éclaboussures
12. Écrou du guide-chaîne
13. Rainure de clavette, sept cannelures
14. Plaque signalétique
15. Branchement du bloc d'alimentation
16. Entrée du raccord d'eau avec valve d'eau
17. Clé à usages multiples
18. Raccords d'eau
19. Rainure de clavette, neuf cannelures
20. Bloc d'alimentation à haute fréquence Husqvarna (nécessaire, non fourni)
21. Manuel d'utilisation

Symboles figurant sur le produit



AVERTISSEMENT : Ce produit peut être dangereux et causer des blessures très graves, ou même mortelles, à l'opérateur et à d'autres personnes. Faire attention et utiliser le produit correctement.



Lire soigneusement le manuel d'instructions et veiller à bien comprendre les directives avant d'utiliser cette machine.



Porter un casque de protection et des protections pour les oreilles, les yeux et les voies respiratoires homologués. Se reporter à *Équipement de protection personnelle* à la page 57.



De la poussière se forme lors de la découpe. La poussière peut occasionner des blessures si elle est inhalée. Utiliser une protection respiratoire homologuée. Toujours assurer une bonne ventilation.



Les étincelles provenant du guide-chaîne et de la chaîne diamantée peuvent provoquer un incendie dans le carburant,

le bois, les vêtements, l'herbe sèche ou d'autres matériaux inflammables.



Les rebonds peuvent être soudains, rapides et violents et causer des blessures pouvant être mortelles. Lire et comprendre les instructions du manuel avant d'utiliser le produit. Se reporter à *Rebond à la page 62*.



S'assurer que la chaîne diamantée ne présente pas de fissures ou d'autres dommages.



Ne pas utiliser de chaînes diamantées pour couper le bois.

Remarque : Les autres symboles et autocollants apposés sur le produit se rapportent aux exigences en matière de certification pour certains marchés.

Plaque signalétique



Rangée 1 : Marque, modèle (X, Y)

Rangée 2 : Code de produit

Rangée 3 : No de série avec date de fabrication (Y, W, Z) : Année, semaine, n° de séquence

Rangée 4 : Fabricant

Rangée 5 : Adresse du fabricant

Rangée 6 : Puissance de sortie, régime de la lame de coupe, capacité de la lame de coupe

Rangée 7 : Pays d'origine

Responsabilité concernant le produit

Comme indiqué dans les lois en vigueur sur la responsabilité concernant les produits, nous ne serons pas tenus responsables des dommages que notre produit causerait dans les situations suivantes :

- Le produit n'est pas réparé de façon adéquate.
- Le produit est réparé avec des pièces qui ne sont pas fournies ou homologuées par le fabricant.
- Le produit comprend un accessoire qui n'est pas fourni ou homologué par le fabricant.
- Le produit n'est pas réparé par un centre de service après-vente agréé ou par une autorité homologuée.

Sécurité

Définitions relatives à la sécurité

Les avertissements, recommandations et remarques soulignent des points du manuel qui revêtent une importance particulière.



AVERTISSEMENT : Indique la présence d'un risque de blessure ou de décès de l'utilisateur ou de personnes à proximité si les instructions du manuel ne sont pas suivies.



MISE EN GARDE : Indique la présence d'un risque de dommages au produit, à d'autres appareils ou à la zone

adjacente si les instructions du manuel ne sont pas suivies.

Remarque : Utilisé pour donner des renseignements plus détaillés qui sont nécessaires dans une situation donnée.

Consignes générales de sécurité relatives aux outils électriques



AVERTISSEMENT : Lire toutes les instructions et consignes de sécurité. Le non-respect de ces instructions et consignes

peut provoquer une électrocution, un incendie et des blessures graves.

Sécurité personnelle

- **Lors de l'utilisation d'un outil électrique, toujours demeurer attentif et faire preuve de bon sens. Ne pas utiliser l'outil électrique si vous êtes fatigué ou sous l'emprise de drogues, de l'alcool ou de médicaments.** Tout moment d'inattention pendant l'utilisation d'un outil électrique peut causer de graves blessures.
- **Utiliser de l'équipement de protection individuelle. Toujours porter des lunettes de protection.** L'équipement de protection (masque antipoussière, chaussures de sécurité antidérapantes, dispositif de protection pour les oreilles, etc.) utilisé selon les conditions présentes réduit les risques de blessure.
- **Prévenir les démarrages accidentels. Vérifier que l'interrupteur est à la position d'arrêt avant de brancher l'outil dans la prise ou le bloc d'alimentation, de le saisir ou de le transporter.** Le transport des outils électriques en maintenant le doigt sur l'interrupteur d'alimentation et le branchement d'outils alors que l'interrupteur est à la position de marche expose à des accidents.
- **Retirer toute clé ou clavette de réglage avant de mettre l'outil sous tension.** Une clé ou une clavette reliée à une pièce mobile de l'outil électrique peut causer une blessure.
- **Ne pas trop se pencher vers l'avant. Toujours se tenir bien campé et en équilibre.** Cela permet de mieux contrôler l'outil électrique lors d'un imprévu.
- **S'habiller de façon appropriée. Ne jamais porter des vêtements amples ou des bijoux. Garder les cheveux, les vêtements et les gants loin des pièces mobiles.** Les vêtements amples, bijoux et cheveux longs peuvent se prendre dans les pièces en mouvement.
- **Si des dispositifs sont fournis pour raccorder des systèmes de collecte et d'extraction de la poussière, s'assurer que ceux-ci sont utilisés et correctement branchés.** L'utilisation de dépoussiéreurs peut réduire les risques associés à la poussière.
- **Les vibrations produites pendant l'utilisation de l'outil peuvent différer de la valeur totale déclarée, selon la manière dont l'outil est utilisé.** L'utilisateur doit déterminer les mesures de sécurité qui sont nécessaires à sa protection sur la base d'une estimation de son exposition dans les conditions d'utilisation réelles (en tenant compte de chaque phase du cycle opératoire, soit lorsque l'outil est éteint, lorsqu'il est utilisé activement et lorsqu'il fonctionne au ralenti).
- **Se tenir loin de l'équipement de coupe quand le moteur tourne.**

Utilisation et entretien des outils électriques

- **Ne pas forcer sur l'outil électrique. Utiliser l'outil électrique qui convient au travail à effectuer.** De cette façon, le résultat sera meilleur et le travail sera

Remarque : Conserver ces instructions et consignes pour consultation ultérieure. Dans les avertissements, le terme « outil électrique » fait référence à votre appareil électrique branché sur le secteur ou alimenté par batterie (sans fil).

Sécurité de l'aire de travail

- **Maintenir l'aire de travail propre et bien éclairée.** Les endroits sombres ou encombrés sont propices aux accidents.
- **Ne pas utiliser des outils électriques dans des atmosphères explosives, notamment en présence de liquides, gaz ou poussières inflammables.** Les outils électriques produisent des étincelles qui peuvent enflammer les poussières et les vapeurs.
- **Tenir les enfants et les spectateurs à distance lorsque l'outil électrique est en marche.** Un moment d'inattention pourrait vous en faire perdre le contrôle.

Sécurité électrique

- **La fiche d'un outil électrique doit être adaptée à la prise. Ne jamais modifier la fiche.** Les fiches non modifiées et les prises adaptées à la fiche permettent de réduire les risques d'électrocution.
- **Éviter d'entrer en contact avec les surfaces mises à la terre (tuyaux, radiateurs, cuisinières, réfrigérateurs, etc.).** Le risque d'électrocution est plus important si le corps est mis à terre.
- **Ne pas exposer les outils électriques à la pluie ou à l'humidité.** L'infiltration d'eau dans un outil électrique augmente le risque d'électrocution.
- **Toujours manipuler le cordon avec soin.** Ne jamais utiliser le cordon pour porter, tirer ou débrancher l'outil électrique. Tenir le cordon à l'écart de la chaleur, de l'huile, des bords tranchants et des pièces mobiles. Les cordons endommagés ou emmêlés augmentent le risque d'électrocution.
- **Pour le travail à l'extérieur, utiliser une rallonge adaptée à l'usage extérieur.** L'utilisation d'une telle rallonge réduit le risque d'électrocution.
- **Si l'utilisation de l'outil électrique dans un endroit humide ne peut être évitée, utiliser une source d'alimentation protégée par disjoncteur de courant résiduel.** Les disjoncteurs de courant résiduel réduisent le risque d'électrocution.



MISE EN GARDE : Ne pas laver la machine avec de l'eau sous pression, car l'eau peut s'infiltrer dans le système électrique ou le moteur et endommager la machine ou engendrer un court-circuit.

effectué de façon plus sécuritaire et au régime pour lequel l'outil électrique a été conçu.

- **Ne pas utiliser l'outil électrique si l'interrupteur ne permet pas la mise sous tension et l'arrêt de l'outil.** Tout outil électrique dont l'interrupteur est défectueux représente un danger et doit être réparé.
- **Débrancher la fiche de la prise ou du bloc d'alimentation avant de procéder aux réglages, de changer les accessoires ou de ranger l'outil.** Ces mesures de sécurité réduisent le risque de mise sous tension accidentelle.
- **Ranger les outils électriques hors de la portée des enfants et ne pas laisser des personnes qui ne connaissent pas l'outil ou les présentes consignes utiliser celui-ci.** Les outils électriques représentent un danger lorsqu'ils sont entre les mains d'utilisateurs non formés.
- **Entretenir les outils électriques correctement. Vérifier l'outil à la recherche de pièces brisées, de mauvais alignement ou de blocage des pièces mobiles et de toute autre situation pouvant nuire au bon fonctionnement de l'outil. Si l'outil est endommagé, il faut le réparer avant de l'utiliser.** De nombreux accidents sont causés par des outils mal entretenus.
- **Maintenir les outils tranchants aiguisés et propres.** Les outils tranchants correctement entretenus dont les bords de coupe sont bien affûtés sont moins susceptibles de se coincer et plus faciles à contrôler.
- **Utiliser l'outil électrique, les accessoires, les forets, etc., conformément aux présentes instructions et en tenant compte des conditions de travail et de la tâche à réaliser.** L'utilisation de l'outil électrique pour des opérations autres que celles pour lesquelles il est prévu peut entraîner des dangers.
- **Garder les poignées et les surfaces de préhension sèches, propres et exemptes d'huile et de graisse.** Les poignées et les surfaces de préhension glissantes ne permettent pas de manipuler l'outil de manière sécuritaire, ni d'en conserver le contrôle lorsqu'une situation inattendue se présente.
- **Il ne faut en aucun cas modifier la conception originale de la machine sans l'approbation du fabricant.** Toujours utiliser des pièces de rechange d'origine. Les modifications et/ou les accessoires non autorisés peuvent entraîner des blessures graves ou la mort de l'utilisateur ou d'autres personnes.
- **S'assurer qu'aucun tuyau ou câble électrique ne passe dans l'aire de travail ou dans le matériau à découper.**
- **Toujours vérifier et marquer l'emplacement des conduites de gaz.** Il est toujours dangereux de couper près de conduites de gaz. S'assurer qu'il n'y a pas de production d'étincelles lorsqu'on coupe, afin d'éviter le risque d'explosion. Toujours rester concentré et axé sur la tâche. Toute négligence peut entraîner de graves blessures, ou même la mort.

Réparations

- **Faire entretenir votre outil électrique par un technicien qualifié et utiliser uniquement des pièces de rechange identiques aux pièces d'origine.** L'entretien adéquat de l'outil permet une utilisation plus sécuritaire.

Avertissement de sécurité de la découpeuse

- **La vitesse nominale de l'accessoire doit être au moins égale à la vitesse maximale indiquée sur l'outil électrique.** Les accessoires qui tournent plus vite que la vitesse nominale peuvent se briser et être projetés.
- **Porter un équipement de protection personnelle.** Selon le type d'application, utiliser un masque, des lunettes de sécurité ou des lunettes de sécurité. Selon le cas, porter un masque anti-poussière, un casque anti-bruit, des gants et un tablier d'atelier capable de bloquer les petits fragments de la pièce abrasive ou de la pièce à usiner. Le dispositif de protection des yeux doit pouvoir bloquer les projections de débris générées par diverses opérations. Le masque anti-poussières ou le dispositif de protection respiratoire doit pouvoir filtrer les particules générées par l'opération. L'exposition prolongée à un bruit d'intensité élevée peut engendrer des pertes auditives.
- **Tenir les personnes présentes à l'écart de la zone de travail. Toute personne entrant dans la zone de travail doit utiliser des équipements de protection personnelle.** Les fragments de la pièce à usiner ou du disque peuvent être projetés dans l'air et engendrer des blessures au-delà de la proximité immédiate de la zone de travail.
- **Lors d'une opération, tenir l'outil électrique uniquement par les endroits isolés prévus pour la prise de l'outil, car l'accessoire de coupe pourrait entrer en contact avec un câble dissimulé.** Si l'accessoire de coupe entre en contact avec un câble sous tension, les parties métalliques non isolées de l'outil électrique pourraient agir comme conducteur et électrocuter l'utilisateur.
- **Ne jamais poser l'outil électrique tant que l'accessoire n'est pas à l'arrêt complet.** Le disque qui tourne peut s'agripper à la surface et tirer l'outil électrique hors de votre contrôle.
- **Ne pas faire tourner l'outil électrique pendant son transport à vos côtés.** Le contact accidentel avec l'accessoire qui tourne peut accrocher vos vêtements et tirer l'accessoire vers votre corps.
- **Nettoyer régulièrement les événements de l'outil électrique.** Le moteur du ventilateur aspire la poussière à l'intérieur de son logement, et l'accumulation excessive de poudre de métal peut engendrer des dangers électriques.
- **Ne pas faire fonctionner l'outil électrique à proximité de matériaux inflammables.** Des étincelles pourraient enflammer ces matériaux.

Rebonds et avertissements liés

Un rebond peut se produire pendant le sciage lorsque le nez du guide-chaîne touche un objet ou lorsque le matériau se referme et coince la tronçonneuse à diamant dans la coupe. Dans certains cas, quand le bout du guide-chaîne touche un objet, la scie rebondit vers l'opérateur. Si la tronçonneuse à diamant se coince le long de la partie supérieure du guide-chaîne, celui-ci peut rebondir rapidement vers l'utilisateur. Ces réactions peuvent vous faire perdre le contrôle de la tronçonneuse et provoquer des blessures graves. Ne vous fiez pas exclusivement aux dispositifs de sécurité incorporés. Il incombe à l'utilisateur de la tronçonneuse à diamant de prendre les mesures nécessaires pour éviter tout accident et toute blessure pendant le travail. Les rebonds résultent d'une mauvaise utilisation de la tronçonneuse à diamant, d'une méthode de travail incorrecte ou de mauvaises conditions de coupe. Il est possible de les éviter en prenant les mesures de précaution ci-dessous :

- **Tenir fermement la tronçonneuse à diamant des deux mains, avec les pouces et les doigts qui entourent les poignées, et placer le corps et les bras de manière à pouvoir résister à la force d'un éventuel rebond.** La force de rebond peut être contrôlée si vous prenez les bonnes précautions. Ne pas lâcher la tronçonneuse à diamant.
- **Ne jamais couper à une hauteur supérieure à celle des épaules.** De cette façon, le risque de contact accidentel sera réduit et il sera plus facile de contrôler la scie dans des situations imprévues.
- **Utiliser uniquement les guide-chaîne et les chaînes indiqués par le fabricant.** Les guide-chaîne et les chaînes non conformes peuvent entraîner la rupture de la chaîne ou un rebond.
- **Suivre les instructions du fabricant pour l'affûtage de la chaîne et l'entretien de la scie.** La réduction de la hauteur du calibre de profondeur peut accroître le risque de rebond.

Consignes générales de sécurité



AVERTISSEMENT : Lire les messages d'avertissement qui suivent avant d'utiliser l'outil.

- Une découpeuse est un outil dangereux s'il est utilisé de manière incorrecte ou avec négligence, ce qui peut provoquer des blessures graves, voire mortelles. Il est très important de lire et de comprendre le contenu de ce manuel de l'opérateur. Il est recommandé que les utilisateurs qui se servent du produit pour la première fois obtiennent également des consignes pratiques avant de l'utiliser.
- Ne pas modifier ce produit. Toute modification non approuvée par le fabricant peut entraîner des blessures graves, voire mortelles.

- Ne pas utiliser le produit s'il est possible que d'autres personnes aient apporté des modifications à celui-ci.
- Toujours utiliser des accessoires et des pièces de rechange d'origine. Les accessoires et les pièces de rechange qui ne sont pas approuvés par le fabricant peuvent causer des blessures graves, voire mortelles.
- Toujours garder le produit propre. S'assurer de pouvoir lire clairement les signes et les autocollants.
- Ne jamais laisser des enfants ni des personnes n'ayant pas été formées à l'utilisation du produit l'utiliser ou l'entretenir.
- Ne pas laisser une personne utiliser le produit à moins qu'elle a lu et compris le contenu de ce manuel d'utilisation.
- Seules les personnes autorisées peuvent utiliser le produit.
- Ce produit génère un champ électromagnétique pendant le fonctionnement. Ce champ magnétique peut, dans certains cas, nuire aux implants médicaux actifs ou passifs. Pour réduire le risque de blessures graves ou mortelles, il est recommandé aux personnes ayant des implants médicaux de consulter leur médecin et le fabricant de l'implant médical avant d'utiliser le produit.
- Les renseignements contenus dans ce manuel de l'opérateur ne sont jamais destinés à remplacer les connaissances et expériences professionnelles. En cas d'appréhension, arrêter la machine et obtenir l'avis d'un expert. Communiquer avec votre centre de services. Ne pas tenter d'effectuer des tâches en cas de doute.

Consignes de sécurité pour l'utilisation



AVERTISSEMENT : Lire les messages d'avertissement qui suivent avant d'utiliser l'appareil.

- Avant d'utiliser une découpeuse, il est essentiel de comprendre le phénomène de rebond et de savoir comment l'éviter. Se reporter à la section *Rebond à la page 62*.
- Effectuer les vérifications de sécurité, l'entretien et les réparations conformément aux instructions présentées dans le manuel de l'opérateur. Certains travaux d'entretien et de réparation doivent être effectués par un centre de service autorisé. Se reporter à la section *Calendrier d'entretien à la page 69*.
- Ne pas utiliser le produit s'il est défectueux.
- Ne pas utiliser le produit en cas de fatigue ou sous l'emprise de l'alcool, de drogues ou de médicaments. Ces conditions peuvent avoir des effets indésirables sur votre vision, votre attention, votre coordination des gestes ou votre jugement.
- Les étincelles produites par la chaîne diamantée peuvent engendrer un incendie en cas de contact

avec des matériaux combustibles tels que l'essence, le carburant, le bois, les vêtements et l'herbe sèche.

- Ne pas couper de matériau comportant de l'amiante.

Équipement de protection personnelle



AVERTISSEMENT : Lire les messages d'avertissement qui suivent avant d'utiliser l'appareil.

- Toujours utiliser un équipement de protection personnelle homologué lors de l'utilisation. Cet équipement n'élimine pas les risques de blessures, mais il peut en réduire la gravité en cas d'accident. Demander conseil à votre centre de services pour le choix de l'équipement qui convient.
- Porter un casque de protection approuvé.
- Porter un dispositif de protection homologué pour les oreilles. L'exposition prolongée au bruit peut causer des lésions auditives permanentes. Être attentif aux appels ou cris d'avertissement lors de l'utilisation des protecteurs d'oreilles. Toujours enlever les protecteurs d'oreilles dès que le moteur s'arrête.
- Utiliser un dispositif de protection homologué pour les yeux afin de réduire le risque de blessure due à une projection d'objets. En cas d'utilisation de visière, porter également des lunettes de protection approuvées. Les lunettes de protection homologuées doivent être conformes à la norme ANSI Z87.1 aux États-Unis ou à la norme EN 166 dans les pays de l'Union européenne. Les visières doivent être conformes à la norme EN 1731.
- Porter des gants robustes.
- Utiliser un dispositif de protection respiratoire homologué. Les outils servant à poncer ou former des matériaux (couteaux, meules, perceuses, etc.) peuvent produire de la poussière et des vapeurs contenant des produits chimiques dangereux. Vérifier le type de matériau avec lequel on doit travailler et utiliser un masque filtrant approprié.
- Porter des vêtements ajustés, résistants et confortables permettant une liberté de mouvement totale. La découpe crée des étincelles qui peuvent enflammer les vêtements. Husqvarna recommande de porter du coton ignifugé ou du denim épais. Ne pas porter des vêtements composés de matières comme le nylon, le polyester ou la rayonne. Si elles s'enflamment, de telles matières peuvent fondre et adhérer à la peau. Ne pas porter une culotte courte.
- Utiliser des bottes à embout en acier et semelles antidérapantes.

- Toujours garder une trousse de premiers soins à proximité.



- La chaîne diamantée peut produire des étincelles. Toujours avoir un extincteur disponible.

Sécurité en matière de vibrations



AVERTISSEMENT : Lire les messages d'avertissement qui suivent avant d'utiliser l'outil.

- Pendant le fonctionnement du produit, des vibrations sont transmises du produit à l'utilisateur. L'utilisation régulière et fréquente du produit peut provoquer ou augmenter les risques de blessures pour l'utilisateur. Des blessures peuvent se produire au niveau des doigts, des mains, des poignets, des bras, des épaules et/ou des nerfs, ou d'autres parties du corps ou affecter l'apport sanguin. Les blessures peuvent être invalidantes et/ou permanentes et peuvent augmenter progressivement au fil des semaines, des mois ou des années. Les blessures possibles incluent des dommages au système de circulation sanguine, au système nerveux, aux articulations et à d'autres structures corporelles.
- Des symptômes peuvent apparaître pendant l'utilisation du produit ou à d'autres moments. Si l'utilisateur présente des symptômes et continue à utiliser le produit, les symptômes peuvent augmenter ou devenir permanents. Si ces symptômes ou d'autres symptômes apparaissent, consulter un médecin :
 - Engourdissement, perte de sensation, fourmillement, picotement, douleur, brûlure, boursoufflement, raideur, sensation de lourdeur, perte de force, changements de couleur ou d'état de la peau.
- Les symptômes peuvent augmenter par temps froid. Porter des vêtements chauds et garder les mains au chaud et au sec lors de l'utilisation de l'outil dans des environnements froids.
- Procéder à l'entretien et à l'utilisation du produit comme indiqué dans le manuel d'utilisation pour maintenir les vibrations à un niveau acceptable.
- Le produit est doté d'un système d'amortissement des vibrations qui réduit les vibrations transmises à l'opérateur par les poignées. Laisser le produit faire le travail. Ne pas pousser le produit avec force. Tenir

légèrement le produit par les poignées, mais s'assurer de le contrôler et de l'utiliser en toute sécurité. Ne pas pousser les poignées dans les butées plus que nécessaire.

- Garder les mains sur la ou les poignées uniquement. Garder toutes les autres parties du corps à l'écart du produit.
- Arrêter immédiatement le produit en cas de fortes vibrations soudaines. Ne pas poursuivre le sciage avant d'avoir éliminé la cause des vibrations accrues.
- La découpe du granit ou du béton dur provoque plus de vibrations dans le produit que la découpe du béton tendre. Un équipement de coupe émoussé, défectueux, de type incorrect ou mal affûté augmente le niveau de vibrations

Dispositifs de sécurité sur l'outil



AVERTISSEMENT : Lire les messages d'avertissement qui suivent avant d'utiliser l'outil.

- Ne pas utiliser un outil dont les dispositifs de protection sont défectueux.
- Vérifier régulièrement les dispositifs de sécurité. Si les dispositifs de sécurité sont défectueux, communiquer avec un agent d'entretien Husqvarna approuvé.
- Ne pas altérer les dispositifs de sécurité.
- Ne pas utiliser le produit si les plaques et les couvercles de protection, les interrupteurs de sécurité ou d'autres dispositifs de protection sont défectueux ou ne sont pas fixés.

Verrouillage de la gâchette de puissance et valve OUVERT/FERMÉ pour l'eau

Le mécanisme de verrouillage de la gâchette empêche tout fonctionnement accidentel de l'alimentation et règle la vanne d'ouverture/fermeture de l'eau.

Lorsque la main est placée autour de la poignée et le mécanisme de verrouillage de la gâchette (A) est enfoncé, la gâchette (B) se déverrouille et la valve d'eau s'ouvre.

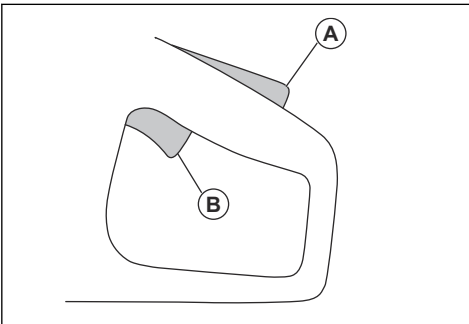

Quand la poignée est relâchée, la gâchette et son mécanisme de verrouillage retournent à leur position initiale. Cette fonction verrouille la gâchette de puissance et arrête le produit. La valve d'eau revient en position fermée.

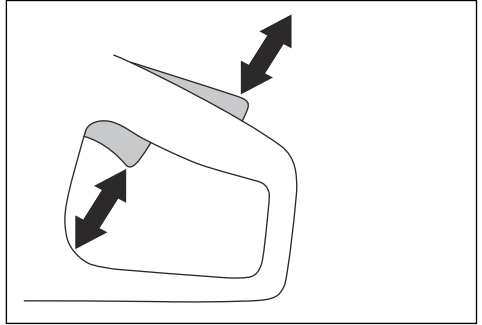

Vérification du verrouillage de la gâchette

1. S'assurer que la gâchette est verrouillée en position de ralenti lorsque le mécanisme de verrouillage de la gâchette est relâché.

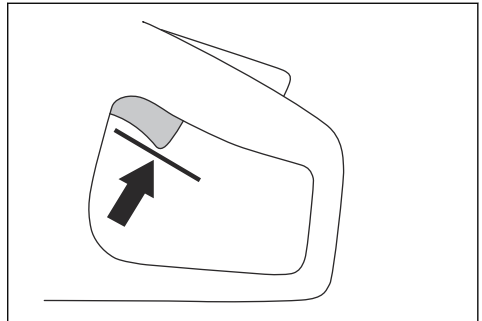

2. Pousser le dispositif de verrouillage de la gâchette de puissance et s'assurer qu'il retourne à sa position initiale lorsqu'on le relâche.

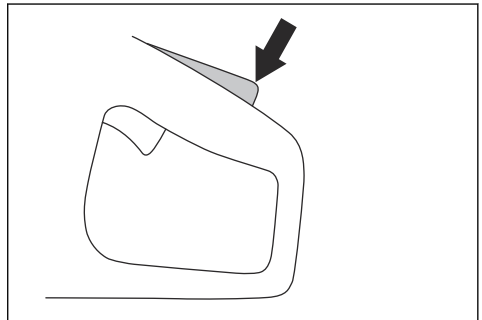

3. Vérifier que la gâchette de puissance et son mécanisme de verrouillage bougent librement et que le ressort de retour fonctionne correctement.

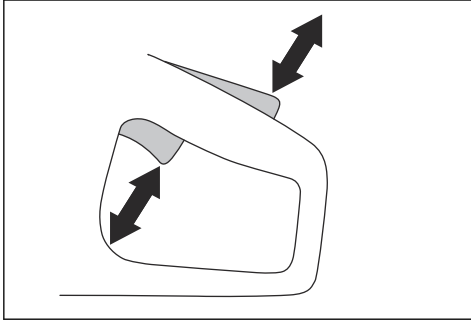

4. Démarrer le produit et le lancer à plein régime.

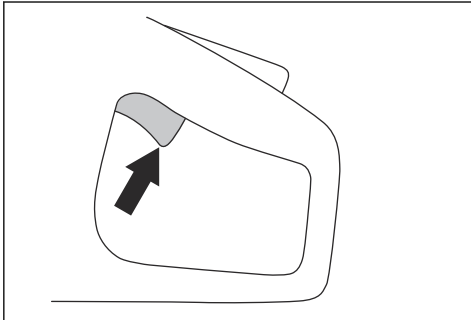

5. Relâcher la commande de puissance et s'assurer que la chaîne diamantée s'arrête et s'immobilise dans les dix secondes.

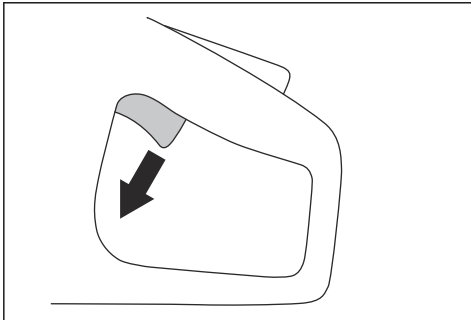

Protège-mains



AVERTISSEMENT : S'assurer que le protège-main est bien installé avant de démarrer le produit. Ne pas utiliser le produit si le protège-main est manquant, défectueux ou fissuré.

Le protège-main empêche les blessures aux mains causées par la chaîne diamantée pendant l'utilisation.

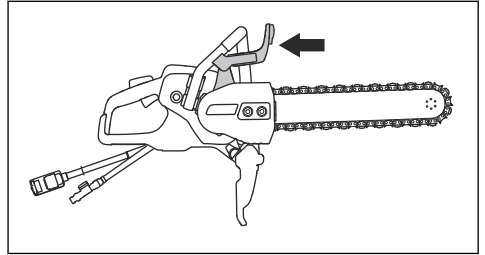

Examen du protège-main



AVERTISSEMENT : Un protège-main endommagé peut causer des blessures.

1. Vérifier que le protège-main est correctement monté et ne présente aucun signe de dommage.
2. S'assurer que le protège-main ne présente aucune fissure et aucun dommage.
3. Remplacer le protège-main s'il est endommagé.

Carter de transmission, dispositif de protection contre les éclaboussures et protège-main arrière



AVERTISSEMENT : S'assurer que le carter de transmission, le dispositif de protection contre les éclaboussures et le protège-main arrière sont correctement installés avant de démarrer le produit. Ne pas utiliser le produit si un de ces éléments est manquant, défectueux ou fissuré.

Le carter de transmission et le dispositif de protection contre les éclaboussures empêchent les blessures aux mains causées par la chaîne diamantée pendant l'utilisation. Le dispositif de protection contre les éclaboussures et la poignée arrière évitent les blessures si la chaîne diamantée ou des fragments du matériau coupé sont projetés dans la direction de l'utilisateur.

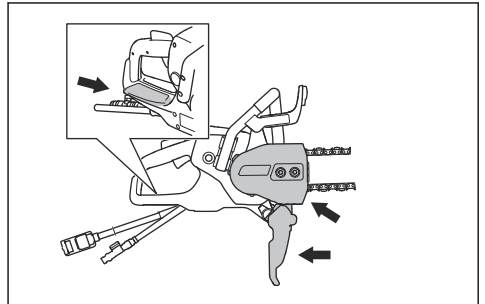

Examen du carter de transmission, du dispositif de protection contre les éclaboussures et du protège-main arrière



AVERTISSEMENT : Un carter de transmission, un dispositif de protection contre les éclaboussures ou un protège-main arrière endommagés peuvent provoquer des blessures.

1. S'assurer que le carter de transmission, le dispositif de protection contre les éclaboussures et le protège-main arrière sont correctement fixés et qu'ils ne présentent aucun signe de dommage.
2. S'assurer que le carter de transmission, le dispositif de protection contre les éclaboussures et le protège-main arrière ne présentent aucune fissure ni aucun dommage.
3. Remplacer le carter de transmission, le dispositif de protection contre les éclaboussures et le protège-main arrière s'ils sont endommagés.

Démarrage et protection contre les surcharges

Le produit est doté d'un démarrage à commande électronique et une protection contre les surcharges, Elgard™. Le circuit électronique coupe immédiatement le courant si la chaîne diamantée ne bouge pas librement.

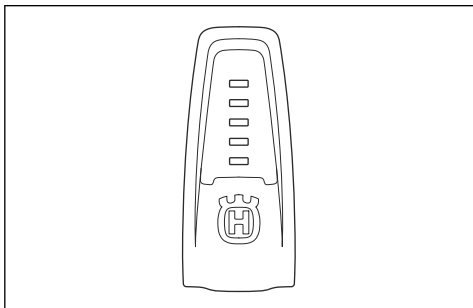

Pour plus d'informations sur les voyants, se reporter au tableau de la section *Voyants du produit à la page 68*.

Système antivibrations

Votre produit est équipé d'un système antivibrations, conçu pour minimiser les vibrations et faciliter

l'utilisation. Le système antivibrations du produit réduit le transfert des vibrations entre l'unité à moteur, l'équipement de coupe et l'ensemble poignée du produit.

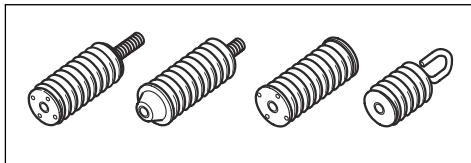

Pour vérifier le système anti-vibrations



AVERTISSEMENT : S'assurer que le moteur est éteint et que la prise d'alimentation est débranchée.

1. S'assurer que les unités antivibrations ne présentent aucune fissure ou déformation. Remplacer les éléments antivibrations s'ils sont endommagés.
2. S'assurer que les unités antivibrations sont correctement fixées à l'unité à moteur et à l'ensemble poignée.

Consignes de sécurité pour la maintenance



AVERTISSEMENT : Lire les messages d'avertissement qui suivent avant d'utiliser l'outil.

- S'assurer que le moteur est éteint et que la prise d'alimentation est débranchée.
- Utiliser de l'équipement de protection individuelle. Se reporter à la section *Équipement de protection personnelle à la page 57*.
- Si la maintenance n'est pas effectuée correctement et régulièrement, le risque de blessures et de dommages sur l'outil augmente.
- N'effectuer que les travaux d'entretien indiqués dans ce manuel d'utilisation. Confier toutes les autres opérations d'entretien à un centre de service agréé.
- Demander régulièrement à un agent d'entretien Husqvarna agréé d'effectuer l'entretien de l'outil.
- Remplacer les pièces endommagées, usées ou brisées.
- Toujours utiliser des accessoires d'origine.

Montage

Chaîne diamantée



AVERTISSEMENT : Toujours utiliser la chaîne diamantée et le guide-chaîne recommandés.



AVERTISSEMENT : Une rupture de la chaîne diamantée peut entraîner des blessures graves si la chaîne diamantée est projetée dans la direction de l'utilisateur. Un équipement de coupe défectueux ou une mauvaise combinaison du guide-chaîne et

de chaîne diamantée augmente le risque de rebond. Toujours utiliser les combinaisons de guide-chaîne et de chaîne diamantée recommandées.



AVERTISSEMENT : Toujours débrancher la fiche d'alimentation de la source d'alimentation avant de nettoyer, de procéder à l'entretien ou d'assembler le produit.



AVERTISSEMENT : Ne pas utiliser le produit pour couper du bois ou du plastique.

Il existe deux principaux types de chaînes diamantées :

- Maillon d'entraînement avec butée (A).
- Découpeuse avec segment diamanté (B).
- Maillon d'entraînement sans butée (C).

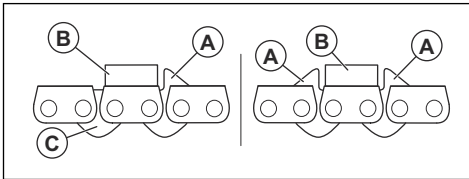

Le pas de la chaîne diamantée :

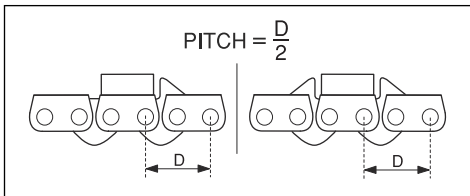

Lorsqu'une chaîne diamantée avec deux butées est utilisée, la chaîne diamantée peut être installée dans deux directions.

Lorsqu'une chaîne diamantée avec une butée est utilisée, la chaîne diamantée doit être installée dans la bonne direction. Se reporter à l'illustration ci-dessous.

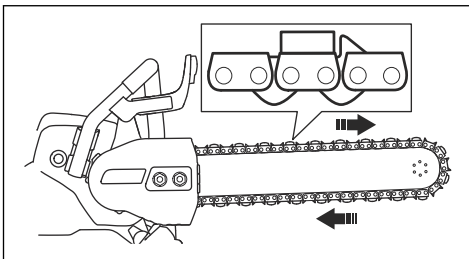

Vérification de la chaîne diamantée

- S'assurer que la chaîne diamantée est en bon état et qu'elle n'est pas endommagée. Il ne doit pas y avoir de jeu dans les segments de la chaîne diamantée. Les segments doivent avoir la même usure et la même hauteur. Si la chaîne diamantée est endommagée ou usée, elle doit être remplacée.
- Retirer la chaîne diamantée du guide-chaîne pour l'inspecter dans les cas suivants :
 - a) Une pression trop importante pendant l'utilisation a provoqué une surcharge de la chaîne diamantée.
 - b) La chaîne diamantée est coincée.

Collier de serrage

Le collier de serrage est un accessoire pour ce produit qui aide à effectuer des coupes droites et précises dans les tuyaux en béton.

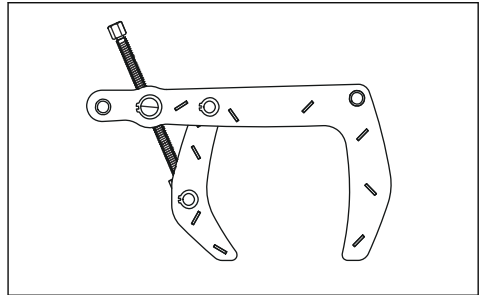

Fonctionnement

Rebond



AVERTISSEMENT : Les rebonds sont soudains et peuvent être très violents. La découpeuse peut être éjectée vers le haut et retomber en direction de l'utilisateur dans un mouvement de rotation qui peut causer de graves blessures, ou même la mort. Il est indispensable de comprendre ce qui cause le rebond et de savoir comment l'éviter avant d'utiliser le produit.

Le rebond est un mouvement soudain vers le haut qui peut survenir si la chaîne diamantée se pince ou se coince dans la zone de rebond. La plupart des rebonds sont légers et présentent peu de danger. Toutefois un rebond peut également être très violent et éjecter la découpeuse vers le haut, puis la faire retomber en direction de l'utilisateur dans un mouvement de rotation qui peut causer de graves blessures, ou même la mort.

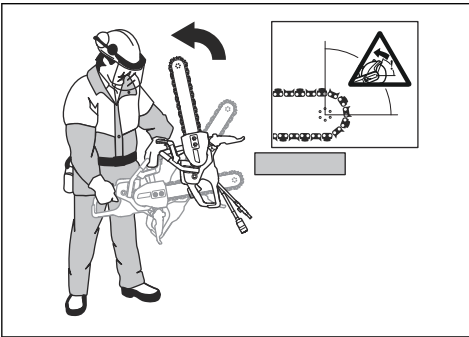

Force de réaction

Une force de réaction s'exerce toujours lors de la coupe. Cette force tire le produit dans le sens opposé à la rotation de la chaîne diamantée. La plupart du temps, cette force est négligeable. Si la chaîne diamantée se pince ou se coince, la force de réaction sera grande et l'utilisateur pourrait perdre la maîtrise de la découpeuse.

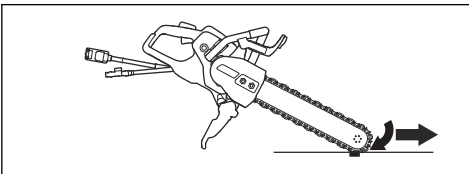

Ne jamais déplacer le produit pendant que l'équipement de coupe tourne. Les forces gyroscopiques peuvent entraver le mouvement prévu

Zone de rebond

Ne jamais utiliser la zone de rebond du guide-chaîne pour couper. Si la chaîne diamantée se pince ou se coince dans la zone de rebond, la force de réaction poussera la découpeuse vers le haut, puis la fera retomber en direction de l'utilisateur dans un mouvement de rotation qui peut causer de graves blessures ou même la mort.

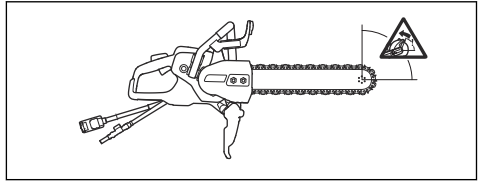

Rebond de grimpée

Si l'on utilise la zone de rebond pour couper, la force de réaction fait grimper le guide-chaîne avec la chaîne diamantée dans le sillon de coupe. Ne pas utiliser la zone de rebond. Utiliser le quart inférieur du guide-chaîne pour éviter le rebond de grimpée.

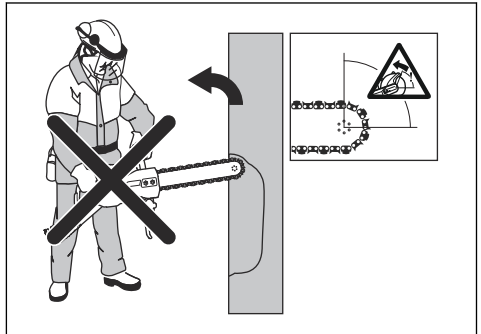

Rebond de pincement

Un pincement se produit quand le sillon de coupe se referme et coince l'équipement de coupe. Si la chaîne diamantée se pince ou se coince, la force de réaction sera grande et l'utilisateur pourrait perdre la maîtrise de la découpeuse.

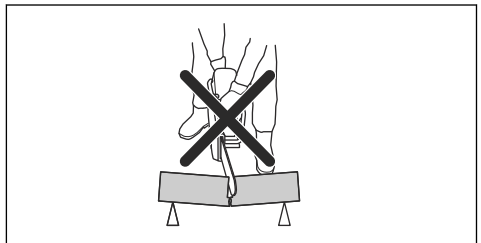

Si la chaîne diamantée se pince ou se coince dans la zone de rebond, la force de réaction poussera la découpeuse vers le haut, puis la fera retomber en direction de l'utilisateur dans un mouvement de rotation qui peut causer de graves blessures ou même la mort. Demeurer à l'affût des mouvements potentiels de la pièce à travailler et de tout autre mouvement susceptible de provoquer la fermeture du sillon de coupe et le pincement de l'équipement de coupe.

Coupe de tuyaux



AVERTISSEMENT : Le pincement de la chaîne diamantée dans la zone de rebond cause un rebond important.

Faire particulièrement attention lorsqu'on coupe des tuyaux. Si le tuyau n'est pas correctement soutenu et si le sillon de coupe n'est pas gardé ouvert pendant toute la durée de la coupe, le guide-chaîne peut être pincé. Faire particulièrement attention lorsqu'on coupe un tuyau en tulipe ou un tuyau dans une tranchée qui, s'il n'est pas correctement soutenu, risque de pendre et de provoquer le pincement du guide-chaîne.

Si le tuyau pend et ferme le sillon de coupe, le guide-chaîne peut être pincé dans la zone de rebond, ce qui peut provoquer un rebond important. Si le tuyau est correctement soutenu, son extrémité se déplace vers le bas, le sillon de coupe s'ouvre et permet d'éviter le pincement de la lame.

1. Immobiliser le tuyau pour qu'il ne puisse pas bouger ou rouler pendant la coupe.

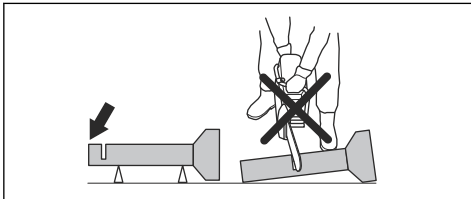

2. Couper la section « I » du tuyau.

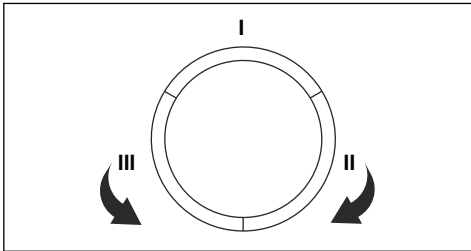

3. S'assurer que le sillon de coupe s'ouvre afin d'éviter le pincement de la lame.

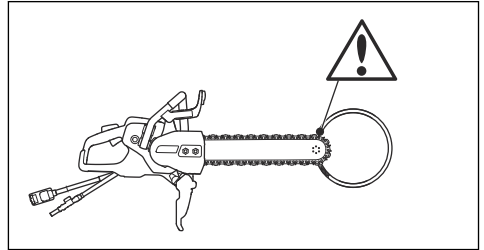

4. Passer à la section « II » et couper de la section « I » jusqu'au bas du tuyau.
5. Passer à la section « III » et couper le reste du tuyau, en finissant au bas.

Afin d'éviter un rebond



AVERTISSEMENT : Éviter des situations où il y a un risque de rebond. Faire attention lors de l'utilisation de la découpeuse et s'assurer que la chaîne diamantée ne soit jamais pincée dans la zone de rebond.



AVERTISSEMENT : Faire attention lorsqu'on place la chaîne diamantée dans un sillon existant.



AVERTISSEMENT : S'assurer que la pièce de travail ne peut pas se déplacer pendant l'opération de coupe.



AVERTISSEMENT : Seuls l'utilisateur et une bonne technique de travail peuvent éliminer les rebonds et ses dangers.

- Toujours soutenir la pièce à travailler de manière à ce que le sillon de coupe demeure ouvert pendant la coupe. Lorsque le sillon de coupe est ouvert, il n'y a aucun rebond. Si le sillon de coupe se ferme et pince la chaîne diamantée, il y a un risque de rebond.

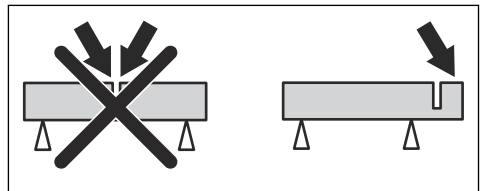

Avant de démarrer le produit

- Lire attentivement le manuel d'utilisation et veiller à bien comprendre les directives.
- Effectuer l'entretien quotidien. Se reporter à la section *Calendrier d'entretien à la page 69*.
- S'assurer que le bloc d'alimentation est branché à une prise de courant mise à la terre.
- Vérifier que la tension de secteur correspond aux caractéristiques techniques indiquées sur la plaque signalétique du produit.
- S'assurer que seules les personnes autorisées se trouvent dans la zone de travail.
- S'assurer d'être dans une position stable et sécuritaire au cours du travail.
- Utiliser toujours un bloc d'alimentation avec disjoncteur de courant différentiel. Se reporter au manuel d'utilisation du bloc d'alimentation.
- S'assurer que le raccord d'eau est branché à une alimentation en eau. Se reporter à la section *Raccordement de l'alimentation en eau à la page 65*.

- Ne pas déplacer le produit alors que l'équipement de coupe tourne.
- Tenir l'outil avec les deux mains. Maintenir fermement le produit avec les pouces et les doigts autour des poignées en plastique avec isolation. La main droite doit être sur la poignée arrière et la main gauche sur la poignée avant. Tous les opérateurs doivent utiliser cette poigne. Ne pas utiliser une découpeuse d'une seule main.

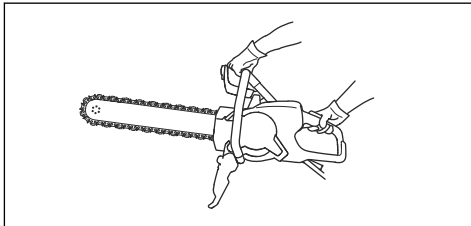

- Tenir toute partie du corps à l'écart de la chaîne diamantée en rotation. Le contact avec une chaîne diamantée en rotation peut entraîner des blessures très graves, voire mortelles.
- Se tenir dans un plan parallèle à celui du guide-chaîne. Éviter de se tenir juste derrière celui-ci. En cas de rebond, le produit bougera dans le plan du guide-chaîne.

Techniques de travail de base



AVERTISSEMENT : Ne pas tirer le produit vers un côté. La chaîne diamantée peut se rompre et provoquer des blessures à l'utilisateur ou aux personnes à proximité.



AVERTISSEMENT : Ne pas meuler avec le côté du guide-chaîne et la chaîne diamantée. Le guide-chaîne et la chaîne diamantée peuvent se rompre et blesser l'utilisateur ou des personnes à proximité. Utilisez seulement la section de coupe.



AVERTISSEMENT : Vérifier que la chaîne diamantée est correctement montée et ne présente aucun signe de dommage.



AVERTISSEMENT : Ne pas utiliser le produit pour couper du bois ou du plastique.



AVERTISSEMENT : La découpe de métal génère des étincelles qui peuvent causer un incendie. Ne pas utiliser le produit près de substances inflammables ou de gaz.

- Ce produit est conçu pour couper le béton, la brique et différents types de pierre. Ne pas utiliser l'outil pour d'autres tâches.
- Ne pas couper de matériau comportant de l'amiante.
- S'assurer que seules les personnes autorisées se trouvent dans la zone de travail.

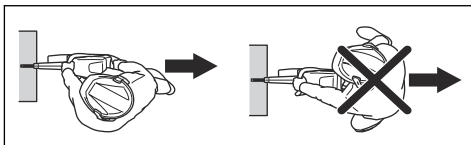

- Ne pas s'éloigner de l'outil lorsque le moteur tourne. Avant de s'éloigner du produit, arrêter le moteur et s'assurer qu'il n'y a aucun risque de démarrage accidentel.
- Ne jamais utiliser la zone de rebond du guide-chaîne pour couper. Se reporter à la section *Zone de rebond à la page 62* pour obtenir des instructions.
- Faire preuve de prudence lorsque l'outil est utilisé sur des coins et des bords tranchants. Éviter de faire rebondir l'outil et d'accrocher les matériaux. Cela peut entraîner la perte de contrôle et un rebond.
- Ne pas utiliser le produit tant que la zone de travail n'est pas dégagée et que les pieds et le corps ne sont pas en position stable.
- Ne pas couper au-dessus de la hauteur des épaules.
- Ne pas travailler sur une échelle. Si l'endroit où il faut couper se situe au-dessus de la hauteur des épaules, utiliser une plateforme ou un échafaudage. Ne pas trop se pencher vers l'avant.
- Se tenir à une distance confortable de la pièce à usiner.
- S'assurer que l'équipement de coupe peut se déplacer librement lorsque le moteur est mis en marche.

- Appliquer la chaîne diamantée prudemment à un régime élevé (pleine puissance). Maintenir le plein régime jusqu'à la fin de la découpe.
- Laisser le produit faire le travail. Ne pas appuyer sur la chaîne diamantée.
- Introduire le produit dans l'alignement du guide-chaîne et de la chaîne diamantée. Toute pression latérale peut endommager le guide-chaîne et la chaîne diamantée et est très dangereuse.
- Déplacer la chaîne diamantée lentement vers l'avant et l'arrière pour obtenir une petite surface de contact entre la chaîne diamantée et le matériau à couper. Cela diminue la température de la chaîne et constitue un moyen efficace de couper.

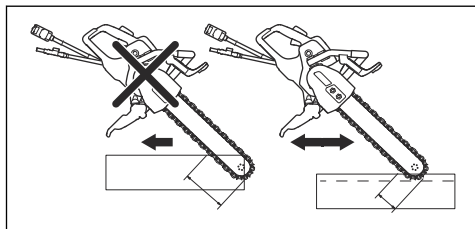

Pour vérifier le fonctionnement du DDFT triphasé

1. Démarrer le produit, voir section *Mise sous tension de l'appareil à la page 66*.
2. Regarder dans les trous d'inspection et appuyer sur le bouton de test du DDFT.

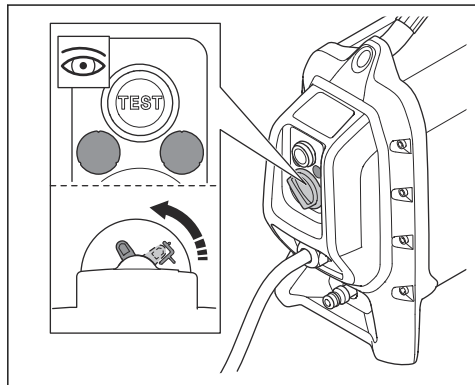

3. S'assurer que le DDFT se déplace et qu'il débranche le produit de l'alimentation.
4. Tourner le bouton de réinitialisation du DDFT pour réinitialiser ce dernier.

Réglage du dispositif de protection contre les éclaboussures



AVERTISSEMENT : Le dispositif de protection contre les éclaboussures doit toujours être monté sur le produit.

La section arrière du dispositif de protection contre les éclaboussures doit être alignée sur la pièce à travailler.

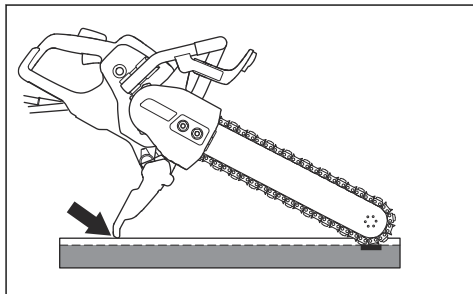

1. Pousser le dispositif de protection contre les éclaboussures vers l'avant ou vers l'arrière pour adapter la protection à la situation.
2. S'assurer que le dispositif de protection contre les éclaboussures est correctement en place avant d'utiliser le produit.

Raccordement de l'alimentation en eau



MISE EN GARDE : Toujours utiliser de l'eau lors de l'utilisation de la machine. La coupe à sec provoque la surchauffe.



MISE EN GARDE : Utiliser une bonne pression d'eau pour maintenir la température de la chaîne diamantée et des segments basse pendant la découpe. Si le tuyau d'eau est placé au niveau de la source d'alimentation, la pression de l'eau fournie peut être trop élevée.

1. Raccorder le raccord d'eau à l'alimentation en eau. Se reporter à # pour connaître le débit d'eau le plus faible autorisé.

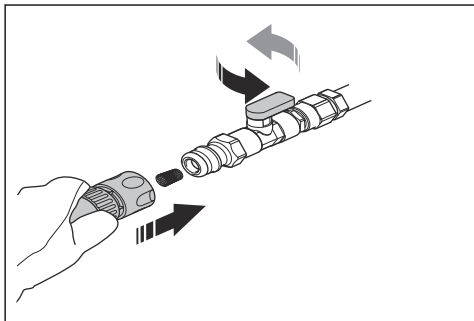

Remarque : Le raccord du tuyau du produit est muni d'un filtre.

2. Tourner la valve d'eau sur le connecteur d'eau pour permettre le débit d'eau.

Affûtage de la chaîne diamantée

Les chaînes diamantées peuvent s'émousser à la longue en cas d'utilisation d'une pression d'alimentation incorrecte ou lors de la coupe de matériaux tels que le béton armé dur. Une chaîne diamantée émoussée deviendra trop chaude et les segments diamantés pourraient se détacher.

- Couper un matériau tendre, comme le grès ou la brique, afin d'affûter la chaîne diamantée.

Mise sous tension de l'appareil

1. Saisir la poignée arrière avec la main droite.

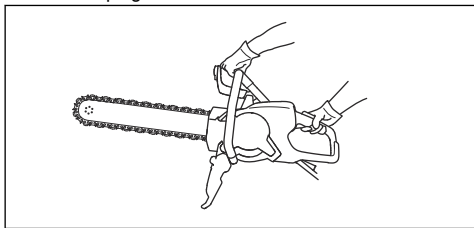

2. Appuyer sur le mécanisme de verrouillage et maintenir la gâchette de puissance.

Matériaux approuvés



AVERTISSEMENT : N'apporter aucune modification au produit pour couper d'autres matériaux que le béton, les briques et différents types de pierre. Ne pas installer de chaîne de scie à bois sur le produit.

Ce produit est conçu pour couper le béton, les briques et différents types de pierre. Ne pas utiliser le produit

pour d'autres matériaux. Les segments ou la chaîne diamantée peuvent se rompre.

Découpage du béton armé

- Découper le renfort avec autant de béton que possible. Cela réduit l'usure de la chaîne diamantée.

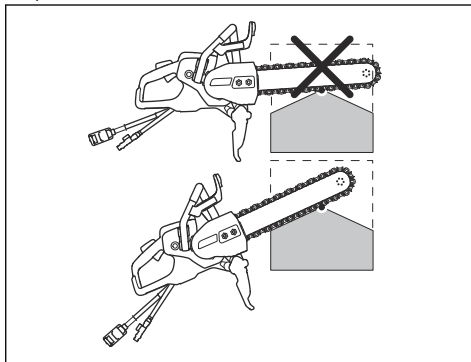

Découpage d'un objet épais

1. Tenir le produit à un angle comme indiqué sur l'illustration.

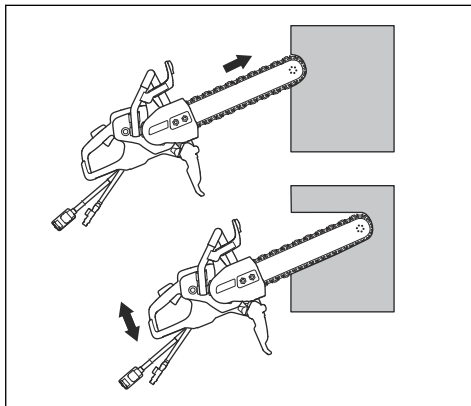

2. Pousser l'extrémité inférieure du nez du guide de 10 cm (3,94 po) dans le mur. En même temps, soulever le corps du produit jusqu'à ce que le guide-chaîne soit à l'horizontale.
3. Abaisser et soulever le corps du produit tout en poussant le guide-chaîne et la chaîne diamantée dans le mur.

Pour effectuer une coupe droite

1. Fixer un objet droit et long comme support le long de la ligne où la coupe doit être effectuée.
2. Pour un résultat optimal, couper d'abord avec une découpeuse équipée d'une lame de prédécoupage spéciale Husqvarna.



AVERTISSEMENT : Ne jamais utiliser une découpeuse avec une lame de coupe standard pour effectuer cette première coupe. Une lame de coupe standard effectue une fente de coupe trop étroite. Lorsqu'une chaîne diamantée est ensuite utilisée, la fente trop étroite provoque un rebond dangereux et un pincement de la chaîne diamantée.

- Couper la longueur totale de la coupe à une profondeur de 2 à 3 cm (0,79 à 1,18 po) avec l'extrémité inférieure du guide-chaîne. Maintenir le guide-chaîne contre le support pour obtenir une coupe droite.
- Soulever le guide-chaîne et la chaîne diamantée de la coupe.
- Revenir au point de départ de la coupe et couper encore 2 à 3 cm (0,79 à 1,18 po) jusqu'à ce que la longueur totale de la coupe ait une profondeur de 5 à 10 cm (1,97 à 3,94 po).
- Continuer à la section *Découpage d'un objet épais à la page 66* pour obtenir plus d'instructions.

Pour couper avec un mouvement vers le haut et vers le bas

- Utiliser un mouvement vers le haut et vers le bas pour couper la pièce à travailler. Le produit est tenu droit uniquement aux extrémités des coupes.

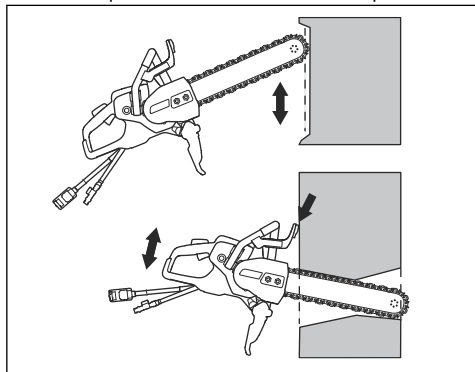

- Utiliser le protège-main comme butée.

Pour découper des trous



AVERTISSEMENT : S'assurer que les pièces à couper de grande taille ne peuvent pas tomber sur l'utilisateur ou sur le produit au cours de la coupe.



MISE EN GARDE : Les pièces à couper peuvent tomber et endommager le

produit si les coupes sont effectuées dans l'ordre incorrect. Toujours effectuer la coupe horizontale inférieure avant la coupe horizontale supérieure.

- Fixer un support (A) sur la zone à découper (B) pour s'assurer que la pièce à couper ne peut pas tomber.

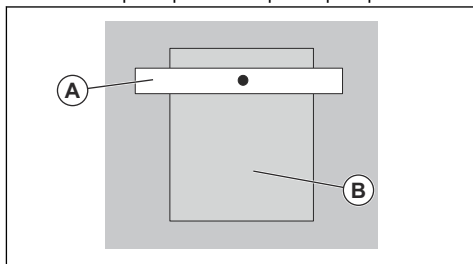

- Effectuer la coupe horizontale inférieure (C).

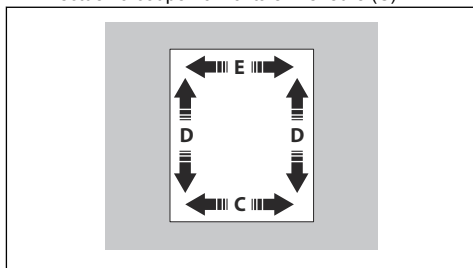

- Effectuer les deux coupes verticales (D).
- Effectuer la coupe horizontale supérieure (E).

Arrêt de la machine

Il existe deux procédures pour arrêter le moteur.

- Relâcher la gâchette de puissance pour arrêter le moteur.

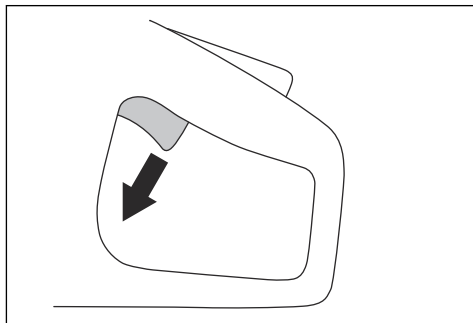

- Appuyer sur le bouton d'arrêt d'urgence situé sur le bloc d'alimentation. Se reporter au manuel d'utilisation du bloc d'alimentation.

Voyants du produit

Indication	Causes	Étape
Un voyant vert clignote.	Le produit est branché à un bloc d'alimentation et est prêt à être utilisé. La puissance de sortie est inférieure à 70 % de la puissance maximale disponible pendant le fonctionnement.	S.O.
2 voyants verts clignent.	La puissance de sortie est entre 70 et 90 % de la puissance maximale disponible pendant le fonctionnement.	S.O.
3 voyants verts clignent.	La vitesse de coupe est à son meilleur niveau de performance. La puissance de sortie est à 90 % de la puissance maximale disponible pendant le fonctionnement.	S.O.
3 voyants verts et 1 voyant jaune clignent.	La puissance de sortie chute.	Réduire la charge.
Trois voyants verts, un voyant jaune et un voyant rouge clignent.	Le produit est trop chaud	Réduire la charge ou augmenter le débit d'eau ou le débit d'air pour diminuer la température.
Tous les voyants d'état clignent.	Le produit est trop chaud	Réduire la charge ou augmenter le débit d'eau ou le débit d'air pour diminuer la température.
	La puissance est réduite.	Augmenter le débit d'eau ou le débit d'air pour diminuer la température.
	Le système est en arrêt automatique.	Placer le bloc d'alimentation dans un endroit où la température est inférieure. Se reporter au manuel de l'opérateur du bloc d'alimentation pour obtenir d'autres instructions.

Entretien

Introduction



AVERTISSEMENT : Lire et comprendre le chapitre sur la sécurité avant de faire l'entretien du produit.

Pour tous les travaux d'entretien et de réparation sur le produit, une formation spécifique est nécessaire. Nous

garantissons que des réparations et des entretiens professionnels sont offerts. Si un revendeur n'est pas un agent d'entretien, communiquer avec lui pour connaître l'agent d'entretien le plus proche.

Pour les pièces de rechange, contacter un agent d'entretien ou un revendeur Husqvarna.

Calendrier d'entretien

Entretien	Quotidien	Toutes les semaines ou toutes les 40 heures
Nettoyer les pièces externes de l'outil.	X	
Effectuer une inspection générale.	X	
Lubrifier la chaîne diamantée et le guide-chaîne pour éviter la corrosion.	X	
Vérifier le système d'alimentation en eau.	X	
Vérifier que la gâchette et son mécanisme de verrouillage fonctionnent correctement et de façon sécuritaire.	X	
Effectuer un contrôle du protège-main, du protège-main arrière, du carter de transmission et du dispositif de protection contre les éclaboussures.	X	
Vérifier le guide-chaîne et la chaîne diamantée.	X	
Vérifier le système antivibrations.		X
Vérifier la rainure de clavette et le pignon à flasques au cours du remplacement de la chaîne diamantée.	X	

Pour nettoyer de l'extérieur



AVERTISSEMENT : Ne pas utiliser un nettoyeur haute pression pour nettoyer le produit.

- Rincer le produit de l'extérieur avec de l'eau propre après chaque journée d'utilisation. Au besoin, utiliser une brosse.

Pour effectuer une inspection générale

- S'assurer que les écrous et les vis sur le produit sont serrés.
- S'assurer que les câbles sur le produit ne sont pas dans une position où ils risquent d'être endommagés.
- Vérifier les pièces électriques pour détecter des dommages. Ne pas utiliser un produit dont les pièces électriques sont endommagées.

Vérification de la rainure de clavette et du pignon à flasques

- Vérifier l'usure de la rainure de clavette et du pignon à flasques. Les remplacer au besoin.

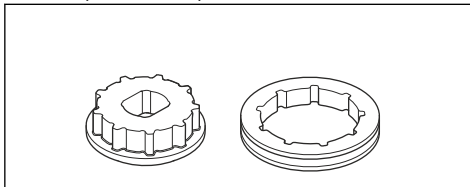

Remplacement du pignon à flasques



AVERTISSEMENT : Utiliser des gants de protection pour éviter toute blessure causée par la chaîne diamantée.

1. Desserrer les écrous du guide et retirer le carter de transmission.
2. Retirer la vis centrale (A) et la rondelle d'écrou (B) à l'aide de la clé mixte.

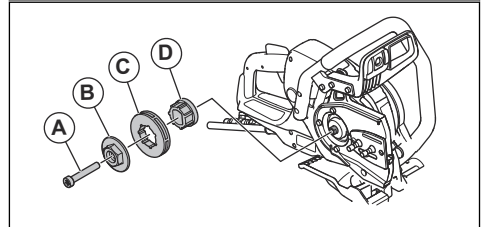
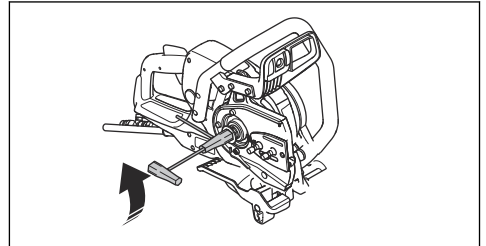

3. Retirer le pignon à flasques (C).

4. Installer le nouveau pignon à flasques (0,444 po) sur la rainure de clavette avec sept cannelures (D) sur le produit.
5. Installer la rondelle d'écrou, la vis centrale et le carter de transmission.
6. Installer le carter de transmission et serrer les écrous du guide à la main. Faire tourner la vis du tendeur de chaîne dans le sens des aiguilles d'une montre pour serrer la chaîne diamantée.

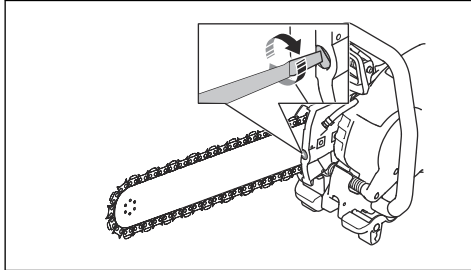

7. Pour obtenir la tension correcte de la chaîne diamantée, maintenir le nez du guide vers le haut. Serrer ensuite les écrous du guide au moyen de la clé mixte. S'assurer de pouvoir facilement tirer la chaîne diamantée autour du guide-chaîne à la main.

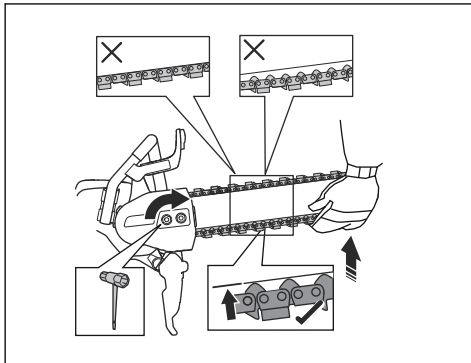

Installation du guide-chaîne et de la chaîne diamantée



AVERTISSEMENT : Utiliser des gants de protection pour éviter toute blessure causée par la chaîne diamantée.

1. Desserrer les écrous du guide et retirer le carter de transmission.

2. Retirer la vis centrale et la rondelle d'écrou à l'aide de la clé mixte.

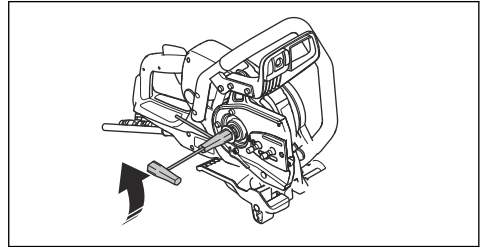

3. Placer la chaîne diamantée sur le guide-chaîne. Commencer par le dessus du guide-chaîne (A).

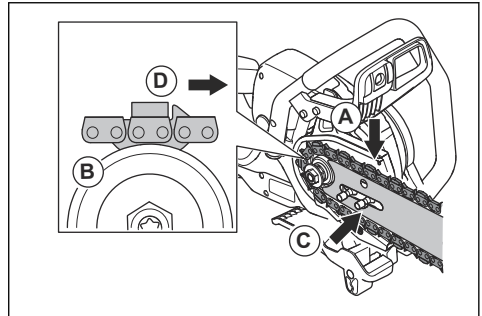

4. Placer la chaîne diamantée sur le pignon à flasques (B).
5. Installer le guide-chaîne et la chaîne diamantée sur les boulons du guide. Aligner le trou du guide-chaîne avec la goupille de tendeur de la chaîne diamantée. Vérifier que les maillons d'entraînement de la chaîne diamantée s'ajustent correctement sur le pignon à flasques. Vérifier que la chaîne diamantée est bien engagée dans la rainure du guide-chaîne (C).
6. S'assurer que les butées des maillons d'entraînement sont tournées vers l'avant sur le dessus du guide-chaîne (D).
7. Installer le carter de transmission et serrer les écrous du guide à la main. Faire tourner la vis du tendeur de chaîne dans le sens des aiguilles d'une montre pour serrer la chaîne diamantée.

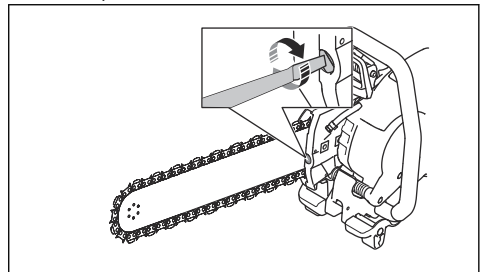

8. Pour obtenir la tension correcte de la chaîne diamantée, maintenir le nez du guide vers le haut. Serrer ensuite les écrous du guide au moyen de la clé mixte. S'assurer de pouvoir facilement tirer la chaîne diamantée autour du guide-chaîne à la main.

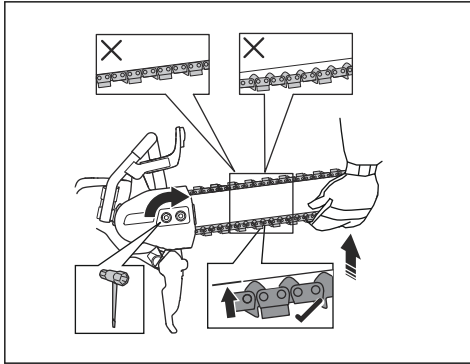

Réglage de la tension de la chaîne diamantée



AVERTISSEMENT : Utiliser des gants de protection pour éviter toute blessure causée par la chaîne diamantée.



AVERTISSEMENT : Une chaîne diamantée qui n'est pas correctement tendue peut dérailler du guide-chaîne et causer des blessures graves, voire mortelles.

Une chaîne diamantée devient plus longue au cours de l'utilisation. Régler la chaîne régulièrement.

1. Vérifier le jeu entre le maillon d'entraînement et le guide-chaîne. Si le jeu est supérieur à $\frac{1}{2}$ po (12 mm) (A), la chaîne diamantée doit être serrée.

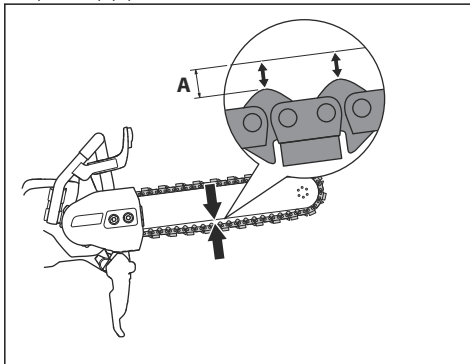

2. Desserrer les écrous du guide au moyen de la clé mixte. Puis, serrer les écrous du guide à fond manuellement.

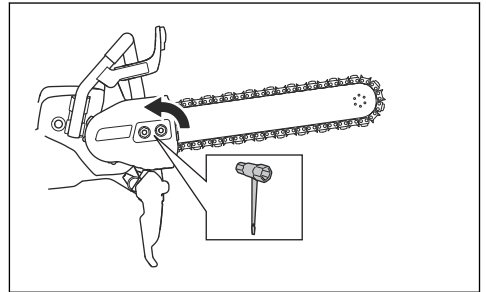

3. Soulever l'avant du guide-chaîne. Régler la tension de la chaîne diamantée à l'aide de la vis de réglage de tension de la chaîne. Serrer la chaîne diamantée jusqu'à ce qu'elle soit bien serrée contre la partie inférieure du guide-chaîne. S'assurer de pouvoir tirer la chaîne diamantée librement à la main et sans qu'elle pende à partir du guide-chaîne.

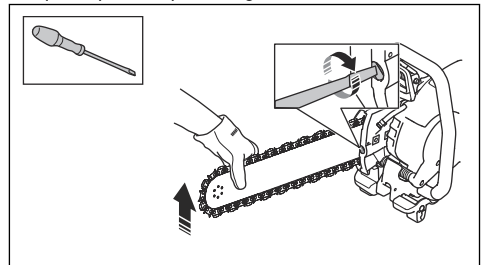

4. Tout en soulevant l'avant du guide-chaîne, utiliser la clé mixte pour serrer les écrous du guide. S'assurer de pouvoir tirer la chaîne diamantée librement à la main et sans qu'elle pende à partir du guide-chaîne.

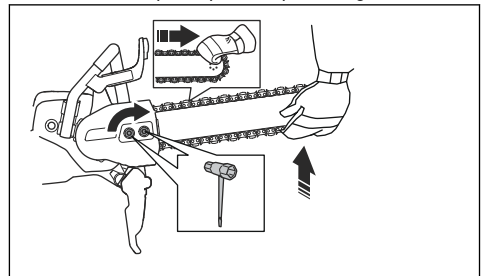

Pour vérifier le guide-chaîne

- Examiner s'il y a des bavures sur les côtés du guide-chaîne. Retirer les bavures au moyen d'une lime.

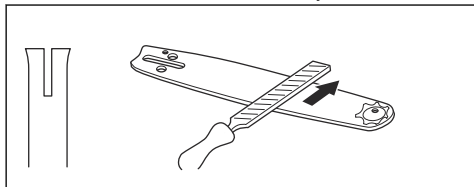

- Examiner la rainure du guide-chaîne pour détecter tout signe d'usure. Remplacer le guide-chaîne au besoin.

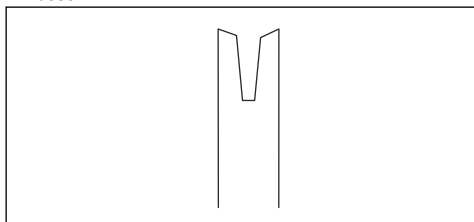

- Examiner si le bout du guide-chaîne est rugueux ou très usé.

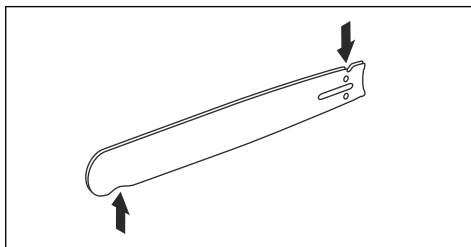

- Tourner le guide-chaîne tous les jours pour prolonger sa durée de vie.

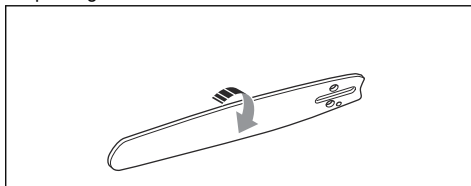

Dépannage

Problème	Causes	Solution
Le produit ne démarre pas	Le cordon d'alimentation est débranché ou endommagé.	Brancher le cordon d'alimentation ou, si nécessaire, le remplacer.
	Le bouton d'arrêt d'urgence du bloc d'alimentation est activé.	Tourner le bouton d'arrêt d'urgence du bloc d'alimentation dans le sens des aiguilles d'une montre pour le désactiver.
La chaîne diamantée ne tourne pas.	La tension de la chaîne diamantée est trop élevée. La chaîne diamantée doit pouvoir être tournée facilement à la main autour du guide-chaîne.	Régler la tension de la chaîne diamantée.
	La chaîne diamantée n'est pas installée correctement.	S'assurer que la chaîne diamantée est correctement installée.
Les niveaux de vibration sont trop élevés.	La chaîne diamantée n'est pas installée correctement.	S'assurer que la chaîne diamantée et le guide-chaîne sont correctement installés. S'assurer que la chaîne diamantée et le guide-chaîne ne sont pas endommagés.
	La chaîne diamantée est défectueuse.	Remplacer la chaîne diamantée.
	Les unités antivibrations sont défectueuses.	Communiquer avec un agent de réparation agréé.
Le produit coupe trop lentement.	La chaîne diamantée n'est pas affûtée.	Couper un matériau tendre, comme le grès ou la brique.
	L'utilisateur n'exerce pas une pression suffisante sur le produit pendant l'utilisation.	Appliquer plus de pression sur le produit pendant l'utilisation.

Problème	Causes	Solution
La chaîne diamantée devient plus longue au cours de l'utilisation.	Pression d'eau trop faible.	Augmenter la pression d'eau.
La température du produit est trop élevée.		
La chaîne diamantée casse ou déraille.	Tension incorrecte de la chaîne diamantée.	Régler la tension de la chaîne diamantée.
	La coupe est effectuée dans un sillon plus étroit que les segments de la chaîne diamantée.	Utiliser les techniques de travail correctes. Se reporter à la section <i>Techniques de travail de base</i> à la page 64.
	L'utilisateur n'exerce pas une pression suffisante sur le produit pendant l'utilisation.	Appliquer plus de pression sur le produit pendant l'utilisation.

Transport, entreposage et mise au rebut

Transport et entreposage

- Immobiliser le produit en sécurité pendant le transport pour éviter tout dommage ou accident.
- Garder le produit dans un endroit verrouillé hors de portée des enfants et des personnes non autorisées.
- Conserver le produit dans un endroit sec et à l'abri du gel.
- Vérifier que le produit n'a pas été endommagé au cours du transport ou de l'entreposage.

Mise au rebut

Les symboles sur le produit ou l'emballage du produit indiquent qu'il ne faut pas traiter ce produit comme un déchet domestique. Il faut le déposer dans un centre de recyclage pour la récupération des équipements électriques et électroniques.

En veillant à ce que ce produit soit traité de façon adéquate, vous contribuez à réduire l'impact négatif potentiel sur l'environnement et les personnes de la mauvaise gestion des déchets. Pour obtenir de plus amples renseignements sur le recyclage de ce produit, communiquez avec votre municipalité, votre service de

déchets ménagers ou le magasin où vous avez acheté le produit.

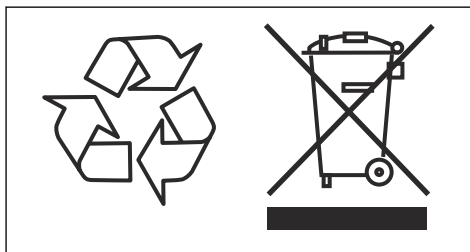

Données techniques

Caractéristiques techniques

Moteur	
Moteur électrique	Haute fréquence (HF)
Régime max. de l'arbre de sortie, tr/min	8800
Fonctionnement triphasé, Sortie du moteur – kW max	5,5
Fonctionnement monophasé, Sortie du moteur – kW max	3
Monophasé, V	120-240
Poids	
Découpeuse avec ensemble de câbles, sans équipement de coupe, lb/kg	20/9,1
Refroidissement à l'eau	
Refroidissement à l'eau du moteur	Oui
Refroidissement à eau de l'équipement de coupe	Oui
Pression d'eau recommandée, lb/po2/bar	21,8-87/1,5-6
Débit d'eau min. recommandé, l/min, pte/min	4,5 à une température de l'eau de 15 °C, 4,7 à une température de l'eau de 59 °F.
Embout de raccordement	Type Gardena

Spécification de l'équipement de coupe recommandé

Guide-chaîne/ chaîne diamantée	Nombre de segments de chaîne diamantée	Largeur du segment de chaîne diamantée, po/mm	Pas de la chaîne diamantée, po/mm	Profondeur maximale de coupe, po/mm	Vitesse de la chaîne diamantée au régime maximal du moteur, pi/s / m/s
12 po/0,444 po	25	0,22/5,7	0,444/11,582	14/350	85/26
14 po/½ po	32	0,22/5,7	½/9,525	16/400	79/24
16 po/0,444 po	29	0,22/5,7	0,444/11,582	18/450	85/26

Combinaisons de rainures de clavette pour différents équipements de coupe

Rainure de clavette	Pignon à flasques, po	Guide-chaîne, po	Chaîne diamantée, po
Fourni avec K 7000 Chain	Acheté séparément		
Sept cannelures	0,444	0,444	0,444
Neuf cannelures	½	½	½

Déclaration de conformité

FCC : Déclaration de conformité du fournisseur

Description de la pièce	Découpeuse portative
Marque	Husqvarna
Type/Modèle	K 7000 Chain
Identification	Numéros de série 2020 et ultérieurs

Information de conformité à 47 CFR § 2.1077

Partie responsable Husqvarna Construction Products
North America, Inc. 17400 W 119th Street Olathe,
Kansas 66061 USA

Personne-ressource aux États-Unis : Neil Stanford,
Responsable de la conformité, numéro de téléphone :
913-928-1000

Déclaration de conformité au FCC Les modifications non
expressément approuvées par Husqvarna peuvent
annuler la conformité de l'équipement aux règlements
de la FCC (Commission fédérale des communications
américaine) et limiter le droit de l'utilisateur à utiliser
l'équipement.

Remarque : Cet équipement a été testé et trouvé
conforme aux limites d'un appareil numérique de
classe A, conformément à l'article 15 des règlements de
la FCC. Ces limites sont conçues pour fournir une
protection raisonnable contre les interférences nuisibles
lorsque l'équipement est utilisé dans un environnement
commercial. Cet équipement produit, utilise et peut
émettre des fréquences radio et, s'il n'est pas installé et
utilisé conformément au manuel d'instructions, il peut
provoquer des interférences nuisibles aux
communications radio. L'utilisation de cet équipement
dans une zone résidentielle est susceptible de
provoquer des interférences nuisibles, auquel cas
l'utilisateur devra corriger les interférences à ses
propres frais.



www.husqvarnacp.com

Original instructions
Instrucciones originales
Instructions d'origine

1142144-49



2021-11-19